

РУКОВОДСТВО ПОЛЬЗОВАТЕЛЯ И

СПИСОК ДЕТАЛЕЙ

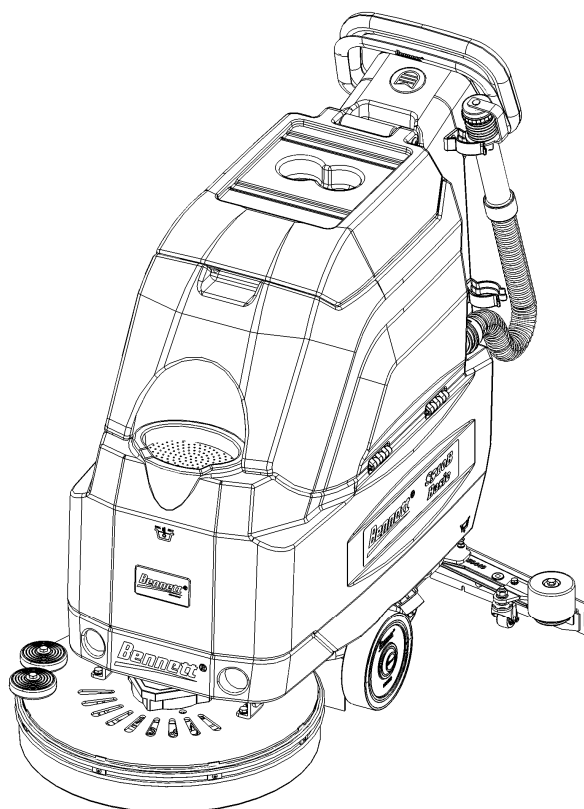

Bennett Smart S510B Basic

www.bennett-russia.ru
8-800-222-68-90

Version 1.0 2019.03

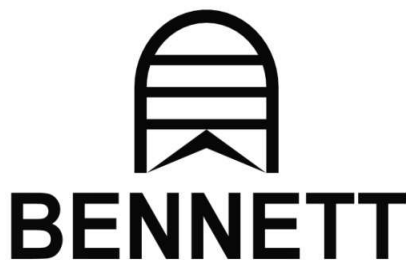

**ИНСТРУКЦИЯ ПО ЭКСПЛУАТАЦИИ И
ТЕХНИЧЕСКОМУ ОБСЛУЖИВАНИЮ**

**ОЗНАКОМЬТЕСЬ С
ИНСТРУКЦИЕЙ**

Эта инструкция содержит важную информацию для использования и безопасной эксплуатации этой машины. Перед запуском машины тщательно изучите эту инструкцию. Сохраняйте эту инструкцию и убедитесь, что все операторы изучили ее. Если вы не будете следовать данной инструкции, вы можете нанести травму или повредить оборудование, мебель или строения.

Для получения новой инструкции обратитесь к местному дистрибьютору или напишите по адресу:

Эксклюзивный представитель Bennett в России, Белоруссии и Казахстане:

группа компаний "Эколайф", 108811, г. Москва, поселение Московский, 22-ой км. Киевского шоссе, домовладение 4, стр. 2, Бизнес Парк "Румянцево" корпус «В», подъезд 15, офис 507В

8-800-222-68-90, info@bennett-russia.ru

Внимательно проверьте все комплектующие изделия, чтобы убедиться в отсутствии скрытых повреждений груза. В случае обнаружения повреждения, немедленно уведомите об этом грузоперевозчика, составив "АКТ О СКРЫТОМ ПОВРЕЖДЕНИИ" .

Содержание данной инструкции основано на последней информации на момент публикации. Компания Bennett оставляет за собой право вносить изменения или улучшения в свою продукцию без предварительного уведомления.

ДЛЯ УДОБСТВА ЗАПИШИТЕ МОДЕЛЬ МАШИНЫ И СЕРИЙНЫЙ НОМЕР:

МОДЕЛЬ _____

СЕРИЙНЫЙ НОМЕР _____

ДАТА ПОКУПКИ _____

**ДЛЯ ПОЛУЧЕНИЯ БОЛЕЕ КАЧЕСТВЕННОГО ПОСЛЕПРОДАЖНОГО ОБСЛУЖИВАНИЯ,
ПОЖАЛУЙСТА, СОХРАНЯЙТЕ ЗАПИСИ ЗАВОДСКОГО ГАРАНТИЙНОГО ОБСЛУЖИВАНИЯ.**

Описания, содержащиеся в этом документе, не являются обязательными.

Таким образом, компания оставляет за собой право в любое время вносить любые изменения в элементы, детали или дополнительное оборудование, если посчитает нужным их модернизацию или по причине возникновения необходимых условий в производственных / коммерческих целях.

Копирование, даже частичное, текста и рисунков, содержащихся в этом документе, является нарушением прав.

Компания оставляет за собой право вносить любые технические изменения и/или предложения в поставку.

Изображения предназначены только для справочных целей и не являются обязательными с точки зрения конструкции и поставки.

Обозначения, используемые в руководстве



Открытая книга с символом "i":
Указывает на необходимость ознакомления с руководством по эксплуатации



Индикатор "Открытая книга":
Напоминает пользователю о необходимости изучения инструкции перед работой с машиной



Предупреждающий символ "!":
Внимательно прочитайте разделы, отмеченные этим символом, и следите за индикаторами, с целью обеспечения безопасности как оператора так и машины.



Предупреждающий символ:
Указывает на опасность испарения газа и утечки разъедающих жидкостей.



Предупреждающий символ:
Указывает на опасность пожара
Держитесь на удалении от открытого огня.



Предупреждающий символ:
Указывает, что упакованное оборудование следует загружать/разгружать, используя специальные подъемные механизмы, которые соответствуют нормативным требованиям.



Символ утилизации:
Внимательно прочитайте разделы, отмеченные этим символом, указывающим как правильно утилизировать агрегаты машины.

СОДЕРЖАНИЕ

1. ПРИЕМКА МАШИНЫ ЗАКАЗЧИКОМ	4
2. ВСТУПЛЕНИЕ	4
3. ЭКСПЛУАТАЦИЯ	4
4. ТЕХНИЧЕСКИЕ ХАРАКТЕРИСТИКИ	4
5. ОБОЗНАЧЕНИЯ, ИСПОЛЬЗУЕМЫЕ НА ИЗДЕЛИИ	5
6. ОБЩИЕ ПРАВИЛА ТЕХНИКИ БЕЗОПАСНОСТИ	7
7. ПОДГОТОВКА МАШИНЫ	8
7.1. ОБРАЩЕНИЕ С УПАКОВАННОЙ МАШИНОЙ	8
7.2. КАК РАСПАКОВАТЬ МАШИНУ	8
7.3. ЭЛЕМЕНТЫ, РАСПОЛОЖЕННЫЕ НА ПРИБОРНОЙ ПАНЕЛИ	8
7.4. ЭЛЕМЕНТЫ, РАСПОЛОЖЕННЫЕ ПОД ПРИБОРНОЙ ПАНЕЛЬЮ	8
7.5. ЭЛЕМЕНТЫ, РАСПОЛОЖЕННЫЕ ПОД БАКОМ ДЛЯ ЧИСТОЙ ВОДЫ	8
7.6. ЭЛЕМЕНТЫ, РАСПОЛОЖЕННЫЕ СПЕРЕДИ НА МАШИНЕ	8
7.7. ЭЛЕМЕНТЫ, РАСПОЛОЖЕННЫЕ СПРАВА НА МАШИНЕ	9
7.8. ЭЛЕМЕНТЫ, РАСПОЛОЖЕННЫЕ СПРАВА СНИЗУ НА МАШИНЕ	9
7.9. ЭЛЕМЕНТЫ, РАСПОЛОЖЕННЫЕ СЛЕВА СНИЗУ НА МАШИНЕ	9
7.10. ЭЛЕМЕНТЫ, РАСПОЛОЖЕННЫЕ С ВЕРХНЕЙ СТОРОНЫ МАШИНЫ	9
7.11. СПЕЦИФИКАЦИИ БАТАРЕЙ	9
7.12. УСТАНОВКА БАТАРЕИ	9
7.13. ЗАРЯДКА БАТАРЕЙ	10
7.14. ИНДИКАТОР УРОВНЯ ЗАРЯДА АККУМУЛЯТОРА	10
7.15. ОБСЛУЖИВАНИЕ И УТИЛИЗАЦИЯ АККУМУЛЯТОРОВ	10
7.16. УСТАНОВКА ВОДОСБОРНОЙ БАЛКИ	11
7.17. РЕГУЛИРОВКА НАКЛОНА ВОДОСБОРНОЙ БАЛКИ	11
7.18. РЕГУЛИРОВКА ВЫСОТЫ ОПОРЫ ВОДОСБОРНОЙ БАЛКИ	11
7.19. УСТАНОВКА БРЫЗГОВИКА	11
7.20. УСТАНОВКА ЩЕТКИ	11
7.21. ПРОВЕРКА БАКА ДЛЯ ГРЯЗНОЙ ВОДЫ	12
7.22. ПРОВЕРКА БАКА ДЛЯ ЧИСТОЙ ВОДЫ	12
7.23. МОЮЩИЙ РАСТВОР	12
7.24. ДАТЧИК УРОВНЯ ГРЯЗНОЙ ВОДЫ	12
7.25. ПОПЛАВКОВОЕ УСТРОЙСТВО ЗАЩИТЫ ВАКУУМНОЙ ТУРБИНЫ	12
8. ЭКСПЛУАТАЦИЯ	13
9. ПОСЛЕ ЗАВЕРШЕНИЯ РАБОТЫ	14
10. ЕЖЕДНЕВНОЕ ОБСЛУЖИВАНИЕ	15
10.1. ОЧИСТКА БАКА ДЛЯ ГРЯЗНОЙ ВОДЫ	15
10.2. ОЧИСТКА БАКА И ФИЛЬТРА ДЛЯ ЧИСТОЙ ВОДЫ	15
10.3. ОЧИСТКА Водосборной балки	15
10.4. ПРОВЕРКА РЕЗИНОВОЙ ЧАСТИ ВОДОСБОРНОЙ БАЛКИ	15
10.5. ОЧИСТКА ЩЕТКИ	16
11. ЕЖЕНЕДЕЛЬНОЕ ОБСЛУЖИВАНИЕ	17
11.1. ОЧИСТКА ШЛАНГА ВОДОСБОРНОЙ БАЛКИ	17
11.2. ОЧИСТКА ФИЛЬТРА БАКА ДЛЯ ЧИСТОЙ ВОДЫ	17
11.3. ОЧИСТКА ВАКУУМНОГО ФИЛЬТРА	17
12. ВНЕОЧЕРЕДНОЕ ТЕХНИЧЕСКОЕ ОБСЛУЖИВАНИЕ	18
12.1. ЗАМЕНА ПЕРЕДНЕЙ РЕЗИНКИ ВОДОСБОРНОЙ БАЛКИ	18
12.2. ЗАМЕНА ЗАДНЕЙ РЕЗИНКИ ВОДОСБОРНОЙ БАЛКИ	18
13. РУКОВОДСТВО ПО УСТРАНЕНИЮ НЕПОЛАДОК	19
14. УТИЛИЗАЦИЯ	20
15. WARRANTY POLICY	21

1. Приемка машины заказчиком

При получении машины, покупатель должен незамедлительно убедиться в наличии всех материалов, указанных в товарнотранспортной накладной, а также посмотреть машину на предмет повреждений, полученных во время транспортировки. В этом случае, перевозчик должен установить степень ущерба, немедленно сообщив об этом в наш отдел по работе с клиентами. Только в результате такого немедленного реагирования, можно дополучить недостающие детали, а компенсация за ущерб будет истребована успешно.

2. Вступление

Smart S510b Basic - это поломоечная машина, которая способна чистить самые разнообразные виды полов и различные загрязнения используя механическое действие дисковой щетки и химическое свойство водного моющего раствора. По мере продвижения машины, она также собирает удаленную грязь и моющий раствор, не впитавшийся в покрытие пола.

Машина должна использоваться только по своему непосредственному назначению.

Поломоечные машины будут хорошо работать при условии их правильной эксплуатации и поддержании в хорошем рабочем состоянии. Поэтому мы предлагаем Вам внимательно изучить данную инструкцию и обращаться к ней каждый раз, когда возникают трудности во время использования машины. При необходимости, помните, что наша техническая поддержка (организованная в сотрудничестве с нашими дилерами) всегда доступна для консультаций или прямого вмешательства.

3. Эксплуатация

Данная поломоечная машина предназначена исключительно для профессиональной очистки поверхностей и полов в промышленных, коммерческих и общественных местах.

Машина пригодна для использования только в закрытых (или, по крайней мере, крытых) местах.

Машину нельзя использовать под дождем или под струями воды. ЗАПРЕЩАЕТСЯ использовать машину для сбора опасной пыли или воспламеняющейся жидкости в местах с потенциально взрывоопасной атмосферой. Кроме того, она не подходит в качестве транспортного средства для людей или для перевозки грузов.

4. ТЕХНИЧЕСКИЕ ХАРАКТЕРИСТИКИ

МОДЕЛЬ	Smart S510B Basic
Номинальное напряжение	Постоянный ток 24 Вольта
Ширина очистки	510 мм
Ширина всасывания	800 мм
Теоретическая производительность	1 850 м ² /ч
Практическая производительность	1 110 м ² /ч
Диаметр дисковой щетки	510 мм
Скорость вращения щетки	150 оборотов в минуту
Мощность мотора привода щетки	500 Ватт
Давление на щетки	25Кг
Мощн. вакуумного мотора	400 Ватт
Тяговый двигатель	\
Максимальный уклон	\
Сила всасывания	110 мбар
Емкость бака чистой воды	50 л
Емкость бака грязной воды	60 л
Уровень шума	68 дБ(А)
Аккумуляторные батареи	2*DC12V 125Ah C ₂₀
Вес батарей	72 Кг
Вес машины	85 Кг

5. ОБОЗНАЧЕНИЯ, ИСПОЛЬЗУЕМЫЕ НА ИЗДЕЛИИ



Показывает процесс слива бака



Указывает фиксированное положение разъема батареи

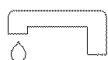

Символ регулировки количества воды
используется для указания регулировки количества
воды, распределенной по щеткам



Указывает на включение/выключения вакуумной турбины



Указывает на включение/выключения мотора щетки

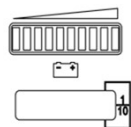

Уровень заряда батареи и символ счётчика моточасов
Используется для обозначения уровня заряда аккумуляторной
батареи и общего времени работы



Указывает максимальную температуру моющего
раствора - не более 50 °C

6. ОБЩИЕ ПРАВИЛА ТЕХНИКИ БЕЗОПАСНОСТИ

Во избежание причинения вреда оператору и повреждения машины необходимо тщательно соблюдать приведенные ниже правила.

- ▶ Внимательно изучите маркировочные наклейки на машине. Не закрывайте их и немедленно замените в случае их повреждения.
- ▶ Машина должна использоваться исключительно квалифицированным персоналом.
- ▶ Если необходимо использовать машину в местах, где есть риск падения каких-либо строительных материалов сверху, то она должна быть оснащена специальным оборудованием для защиты от них.
- ▶ Во время работы машины обращайтесь внимание на других людей и особенно на детей.
- ▶ Машину нельзя использовать для чистки ковровых покрытий.
- ▶ Не смешивайте различные типы моющих средств, поскольку это может привести к образованию вредных газов.
- ▶ Не ставьте на машину открытые ёмкости с жидкостью.
- ▶ Температура хранения машины: от -25°C до +55°C; запрещается хранить машину на открытом воздухе с повышенной влажностью.
- ▶ Условия эксплуатации: температура в помещении от 0°C до + 40°C с относительной влажностью от 30 до 95%
- ▶ Запрещается эксплуатация машины во взрывоопасной среде.
- ▶ Не используйте кислотные растворы, которые могут повредить машину и/или нанести вред людям.
- ▶ Не убирайте машиной легковоспламеняющиеся жидкости.
- ▶ Не используйте оборудование для уборки опасных частиц.
- ▶ В случае возгорания используйте порошковый огнетушитель. Не используйте воду.
- ▶ Не ударяйте машину о стеллажи или строительные леса, существует опасность падения предметов. Используйте
- ▶ Рассчитывайте скорость использования машины исходя из свойств трения очищаемой поверхности.
- ▶ Если вы заметили повреждение кабеля зарядного устройства, немедленно обратитесь в центр технического обслуживания компании BENNETT.
- ▶ Машина предназначена для одновременного выполнения операций мойки и сушки. Возможно проводить операции по отдельности и только в тех местах, где проход посторонних лиц запрещен. Предупреждайте о наличии влажных полов посредством выставления соответствующих знаков.
- ▶ В случае возникновения любых проблем при использовании машины, убедитесь, не вызвано ли это "ненадлежащим обслуживанием". В противном случае обратитесь в центр технического обслуживания компании BENNETT.
- ▶ Перед выполнением любых ремонтных работ, выключите машину и отсоедините разъем аккумулятора.
- ▶ Восстановите все электрические соединения после проведения ремонтных работ.
- ▶ Не снимайте защитный кожух машины без специального инструмента.
- ▶ Не мойте машину прямыми струями воды или по сильным давлением воды с использованием разъедающих веществ.
- ▶ Каждые 200 часов работы машины проверяйте ее у ближайшего к Вам дилера компании BENNETT
- ▶ Перед использованием машины, убедитесь, что все лючки и крышки расположены также, как показано в данном руководстве.
- ▶ Перед снятием бака грязной воды убедитесь, что он пуст.
- ▶ При утилизации расходных материалов соблюдайте действующие законы и правила.
- ▶ Машина не создает опасных вибраций.
- ▶ Необходимо извлечь аккумуляторы из машины перед ее утилизацией.
- ▶ Аккумуляторы должны быть утилизированы безопасным способом с полным соблюдением действующих законов и правил.
- ▶ Машина не подходит для использования детьми и лицами с ограниченными физическими, умственными и сенсорными возможностями, а также людьми, которым не хватает опыта и знаний.
- ▶ Дети должны находиться под присмотром, чтобы убедиться, что они не играют с устройством.
- ▶ Когда машина остается без присмотра, необходимо оставить ее на стояночный тормоз, что обезопасит окружение от непреднамеренного движения.

7. ПОДГОТОВКА МАШИНЫ

7.1. ОБРАЩЕНИЕ С УПАКОВАННОЙ МАШИНОЙ

Поломоечная перевозится в специальной упаковке на деревянном паллете при помощи вилочного подъемника. Запрещено ставить упаковки друг на друга.

Общая масса машины с упаковкой составляет 105 кг (без аккумуляторных батарей).

Размеры упаковки выглядят следующим образом:

S510B Basic	
Длина	1300mm
Ширина	620mm
Высота	1215mm

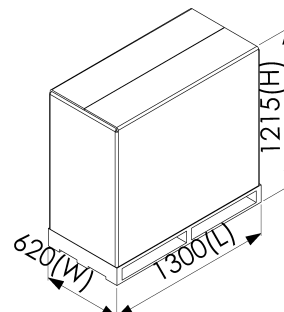

7.2. СНЯТИЕ УПАКОВКИ И ВЫГРУЗКА МАШИНЫ

7.2.1 Снимите внешний упаковочный материал.

7.2.2 Машина закреплена на поддоне зацепом и деревянными клиньями, которые блокируют колеса, нужно вытащить клинья и зацеп.

7.2.3 Используя наклонную горку, вытяните машину вниз с поддона.

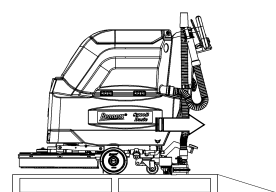

7.3. ЭЛЕМЕНТЫ, РАСПОЛОЖЕННЫЕ НА ПРИБОРНОЙ ПАНЕЛИ

1. Индикатор уровня заряда батарей/ дисплей счетчика моточасов
2. Выключатель вакуумного мотора
3. Выключатель мотора привода щетки

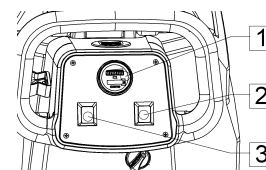

7.4. ЭЛЕМЕНТЫ, РАСПОЛОЖЕННЫЕ ПОД ПРИБОРНОЙ ПАНЕЛЬЮ

4. Выключатель питания
5. Рычаг управления водосборной балкой (ракелем)
6. Электрические термopредохранители

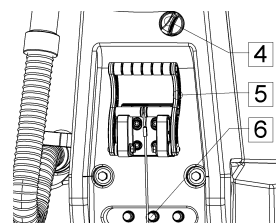

7.5. ЭЛЕМЕНТЫ, РАСПОЛОЖЕННЫЕ ПОД БАКОМ ДЛЯ ЧИСТОЙ ВОДЫ

7. Разъем подключение зарядного устройства
8. Ручка регулировки подачи моющего средства
9. Педаль подъема щетки

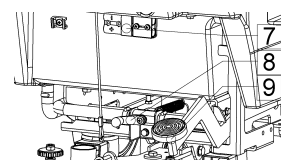

7.6. ЭЛЕМЕНТЫ, РАСПОЛОЖЕННЫЕ СПЕРЕДИ НА МАШИНЕ

10. Сетчатый фильтр тонкой очистки
11. Дополнительный аилтр

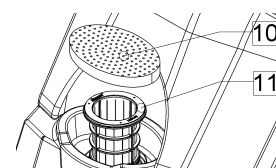

7.7. ЭЛЕМЕНТЫ, РАСПОЛОЖЕННЫЕ СПРАВА НА МАШИНЕ

12. Трубчатый индикатор водно-моющего раствора в баке чистой воды

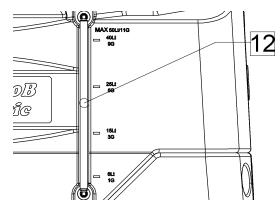

7.8. ЭЛЕМЕНТЫ, РАСПОЛОЖЕННЫЕ СПРАВА СНИЗУ НА МАШИНЕ

13. Сливная пробка бака чистой воды

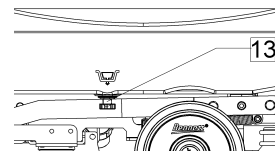

7.9. ЭЛЕМЕНТЫ, РАСПОЛОЖЕННЫЕ СЛЕВА СНИЗУ НА МАШИНЕ

14. Фильтр чистой воды

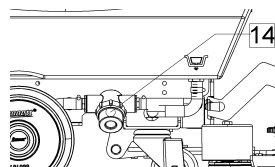

7.10. ЭЛЕМЕНТЫ, РАСПОЛОЖЕННЫЕ С ВЕРХНЕЙ СТОРОНЫ МАШИНЫ

15. Крышка

16. Фильтр вакуумного мотора и поплавковый клапан защиты вакуумной турбины

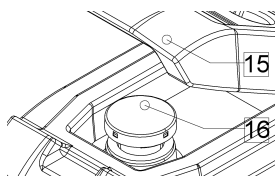

17. Датчик уровня грязной воды

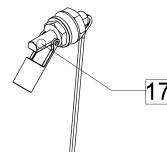

7.11. СПЕЦИФИКАЦИИ БАТАРЕЙ

Для питания машины необходимо использовать:

- ⊙ тяговые аккумуляторные батареи с жидким электролитом ;
- ⊙ герметичные тяговые батареи с рекомбинацией газа или гелевой технологией.
- ⊙ герметичные тяговые литиевые батареи.

НЕЛЬЗЯ ИСПОЛЬЗОВАТЬ ДРУГИЕ ТИПЫ БАТАРЕЙ.

Аккумуляторный отсек может вмещать две 12-вольтовые батареи.

Для безотказной работы мы предлагаем использовать

Chilwee 6-evf-100a (12В/113Ач при С5).

7.12. УСТАНОВКА БАТАРЕИ

Установите две батареи (12 В 113Ач) в аккумуляторный отсек под баком для грязной воды.

Чтобы вставить батареи - Вам необходимо выполнить следующие действия:

12.1 Опрокиньте бак для грязной воды (1) на правую сторону машины.

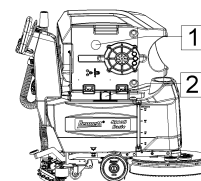

12.2 Установите батареи в батарейный отсек (2), подключите провода к клеммам батарей и перемычку между АКБ.

12.3 Подсоедините разъем машины (рис. 3) к разъему аккумулятора (рис. 4) .

12.4 Установите обратно резервуар для грязной воды.

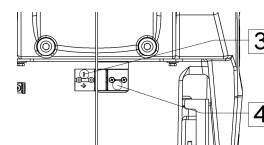

Размеры аккумуляторного отсека: длина 360 X ширина 350 X высота 250 мм.

7.13. ЗАРЯДКА БАТАРЕЙ

Никогда не доводите аккумуляторы до полной разрядки, подзарядите их в течение нескольких минут после того, как индикатор заряда батареи начнет мигать. Никогда не оставляйте батареи полностью разряженными, даже если не эксплуатируете машину.

ВНИМАНИЕ! При зарядке аккумуляторов следуйте всем инструкциям, прилагаемым к данному руководству и руководству по зарядке аккумулятора.

ВНИМАНИЕ! Свинцово-кислотные батареи генерируют газы, которые могут вызвать взрыв. Держите аккумуляторы на удалении от искр и открытого огня.

НЕ КУРИТЬ!

ВНИМАНИЕ! Во избежание взрыва заряжайте аккумуляторы только в помещениях с хорошей вентиляцией.

13.1 Отсоедините разъем на машине (2) от разъема батарей (1).

13.2 Подключите разъем зарядного устройства (3) к разъему батарей (1).

13.3 Подключите вилку зарядного устройства в розетку.

Убедитесь, что зарядное устройство находится в безопасном и устойчивом положении.

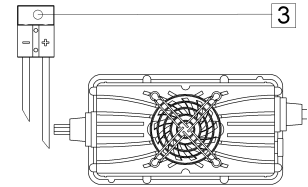
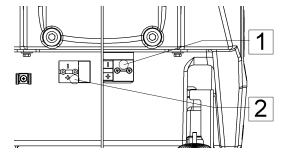

7.14. ИНДИКАТОР УРОВНЯ ЗАРЯДА АККУМУЛЯТОРА

Состояние заряда батареи контролируется свечением 10 светодиодного, трехцветного индикатора (5 горящих зеленых диодов - батареи заряжены, 3 желтых - низкий уровень заряда батарей, 2 красных - разряженные батареи). Дисплей счетчика часов выполнен

ЖК-дисплеем с 6-значным регистром: 99 999,9 часов. Только когда батарея полностью заряжена, большинство светодиодов ① горит. По мере того как состояние заряда батареи уменьшается, светодиоды последовательно тухнут, один за другим.

Мигающий здесь светодиод указывает, что аккумуляторы разряжены на 70%.

Мигающий второй слева светодиод сигнализирует, что аккумуляторы разряжены на 80%. В этот момент выключается мотор щетки.

Жидкокристаллический часо-метр

Только когда батарея полностью заряжена, большинство светодиодов ① горит. По мере того как состояние заряда батареи уменьшается, светодиоды последовательно тухнут, один за другим.

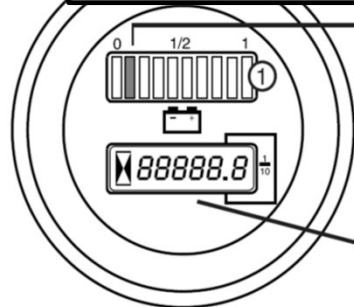

Мигающий здесь светодиод указывает, что аккумуляторы разряжены на 70%.

Мигающий второй слева светодиод сигнализирует, что аккумуляторы разряжены на 80%. В этот момент выключается мотор щетки.

Жидкокристаллический счётчик моточасов



ПРЕДУПРЕЖДЕНИЕ: через несколько секунд после того, как загорятся два красных светодиода, автоматически выключится мотор щетки. С оставшимся зарядом можно будет завершить процесс сушки перед подзарядкой аккумуляторов.

7.15. ОБСЛУЖИВАНИЕ И УТИЛИЗАЦИЯ АККУМУЛЯТОРОВ

При проведении технического обслуживания и подзарядки батарей соблюдайте инструкции производителя аккумуляторов. Особое внимание следует обратить при выборе зарядного устройства, если оно не входит в комплект поставки, поскольку существуют различные виды аккумуляторов в зависимости от их типа и емкости. Когда срок службы аккумулятора подходит к концу, только специально обученный персонал может отсоединить батарею, затем извлечь (используя специальное оборудование) ее из отсека аккумулятора. **ОТРАБОТАВШИЕ БАТАРЕИ КЛАССИФИЦИРУЮТСЯ КАК ОПАСНЫЕ ОТХОДЫ, ПОЭТОМУ ИХ НЕОБХОДИМО ДОСТАВИТЬ В УПОЛНОМОЧЕННЫЕ ОРГАНЫ ДЛЯ ПРАВИЛЬНОЙ УТИЛИЗАЦИИ.**



ВНИМАНИЕ: при обслуживании аккумуляторов всегда рекомендуется носить защитные перчатки, чтобы избежать риска серьезных травм Ваших рук.



ВНИМАНИЕ: рекомендуется поднимать и перемещать батареи только с помощью подъемных и транспортных средств, подходящих для конкретного веса и размера этих батарей.

7.16. УСТАНОВКА ВОДОСБОРНОЙ БАЛКИ

Установка водосборной балки должна производиться, как показано на рисунке. Поднимите рычаг водосборной балки, сначала надавите пальцем на прокладку под пружиной, затем вставьте штифты в соответствующие пазы.

Поворачивайте ручку Водосборной балки по часовой стрелке до тех пор, пока водосборная балка не будет закреплена.

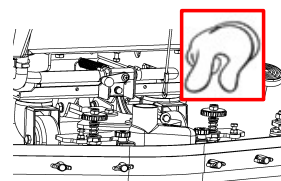
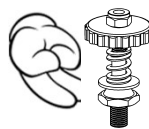

7.17. РЕГУЛИРОВКА НАКЛОНА ВОДОСБОРНОЙ БАЛКИ

Во время работы функциональность водосборной балки наиболее эффективна при наклоне его резиновой части немного назад (примерно на 5 мм по всей ее длине).

Чтобы увеличить изгиб резины в центральной части водосборной балки, необходимо поворачивать регуляторы (1) (2) по часовой стрелке, и наоборот, нужно поворачивать регулятор против часовой стрелки, чтобы увеличить изгиб резины по бокам Водосборной балки.

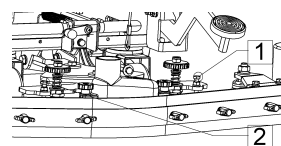

7.18. РЕГУЛИРОВКА ВЫСОТЫ ОПОРЫ ВОДОСБОРНОЙ БАЛКИ

Высота Водосборной балки должна регулироваться исходя из состояния износа сквиджей (резинок водосборной балки).

Выполните следующие операции для регулировки:

7.18.1 Открутите стопорную гайку (1).

7.18.2 Поднимите или опустите колесо (2), сдвинув его в паз опоры.

7.18.3 Заблокируйте его, затянув стопорную гайку (1) после достижения требуемой высоты.

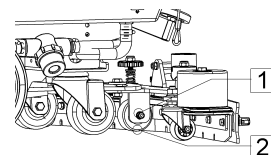

Примечание: Для упрощения данной операции необходимо полностью опустить водосборную балку. Прижать резинки водосборной балки к полу на несколько миллиметров (от 2 до 4 мм в зависимости от типа резины).

7.19. УСТАНОВКА БРЫЗГОВИКА

Брызговик для машины S510B Basic должен устанавливаться как показано на рисунке справа.

При сборке брызговика необходимо вкрутить болт, начиная с середины передней части щетки, а затем установить остальные болты в двух противоположных направлениях.

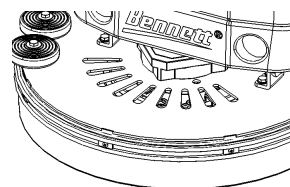

7.20. УСТАНОВКА ЩЕТКИ

7.20.1 Поднимите щеточный узел, нажав педаль подъема щетки (1), затем вставьте щетку в крепление.

7.20.2 Возьмите щетку руками, поверните ее по часовой стрелке, пока три штифта на щетке не войдут в пазы крепления щетки, убедитесь, что штифты вошли в соединительные пружины, как результат - щетка не выйдет, когда вы повернете ее против часовой стрелки, и кроме того расстояние от пола до основания щетки будет одинаковое по всей ее площади.

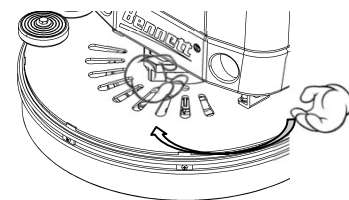
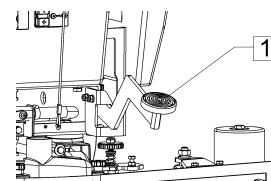

ВНИМАНИЕ! Пожалуйста, не отвлекайтесь в процессе выполнения данной операции ни на людей, ни на еще что-либо

7.21. ПРОВЕРКА БАКА ДЛЯ ГРЯЗНОЙ ВОДЫ

7.21.1 Откройте крышку бака грязной воды красного цвета, убедитесь, что поплавок(1) не застрял и может работать равномерно. Также проверьте, что на поверхности (2) нет никаких посторонних предметов, и красная крышка плотно соприкасается с баком для грязной воды.

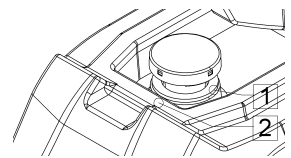

7.21.2 Убедившись, что на датчике уровня грязной воды нет мусора и он свободно перемещается. Закройте красную крышку.

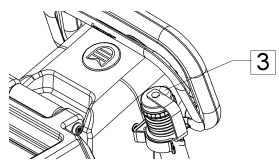

21.3 Убедитесь, что сливная крышка (3), расположенная в задней части машины, также закрыта.

7.22. ПРОВЕРКА РЕЗЕРВУАРА ДЛЯ ЧИСТОЙ ВОДЫ

Проверьте фильтр чистой воды и сетку фильтра, расположенную на заливной горловине, убедитесь, что сливная пробка (1), расположенная на правой стороне машины, также закрыта.

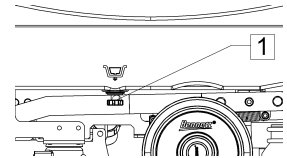

7.23. МОЮЩИЙ РАСТВОР

Через заливную горловину, расположенную впереди машины (1), заполните бак для раствора чистой водой температурой не более чем 50°C. Добавьте жидкое моющее средство необходимой концентрации, следуя инструкциям производителя моющего средства. Чрезмерное количество жидкого моющего средства в баке чистой воды приведет к избытку пены, что может вывести из строя вакуумный мотор, находящийся в корпусе бака грязной воды, поэтому используйте только минимальное количество необходимого моющего средства.



ВНИМАНИЕ: всегда используйте моющее средство с низким пенообразованием.

Добавление антипенной жидкости в бак для раствора перед очисткой также поможет предотвратить образование пены.

НИКОГДА НЕ ИСПОЛЬЗУЙТЕ ЧИСТУЮ КИСЛОТУ!

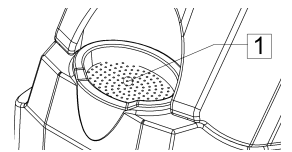

7.24. ДАТЧИК УРОВНЯ ГРЯЗНОЙ ВОДЫ

Машина оснащена датчиком грязной воды в баке, как показано на рисунке справа.

На внутренней стенке бака для грязной воды смонтирован датчик уровня грязной воды, при достижении уровня воды на заданную высоту, он отключает питание вакуумной турбины, посредством замыкания электронной схемы, вследствие чего вакуумный мотор прекращает работу.

В этом случае поднимите водосборную балку, используя рычаг, затем выключите вакуумный мотор. Доставьте машину к месту, предусмотренного для слива воды, и опустошите бак для грязной воды, используя специальный сливной шланг (1).

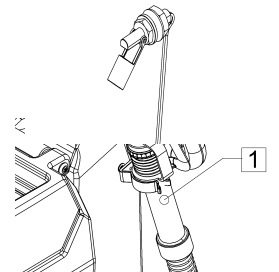

Обратите внимание: если вакуумный мотор не заработает после включения, вы можете выключить его переключатель, а затем снова включить, все будет в порядке.

7.25. ПОПЛАВКОВОЕ УСТРОЙСТВО ЗАЩИТЫ ВАКУУМНОЙ ТУРБИНЫ

Для предотвращения попадания грязной воды на вакуумную турбину, полумоечная машина оснащена дополнительным поплавковым устройством защиты вакуумной турбины (2) смотрите на рисунок справа.

Под крышкой бака грязной воды смонтировано механическое устройство (поплавок), когда бак для грязной воды заполнен, оно отключает подачу воздуха к вакуумной турбине, тем самым защищая её. Лум всасывающего электродвигателя станет сильнее. В этом случае поднимите водосборную балку, используя рычаг, затем выключите вакуумную турбину. Доставьте машину к месту, предусмотренного для слива воды, и опустошите бак для грязной воды, используя специальный сливной шланг (1).

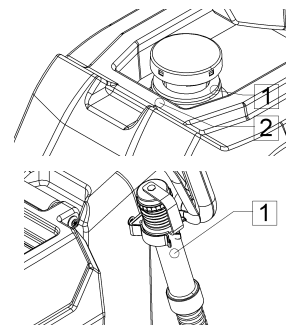

ВНИМАНИЕ: при достижении предельного уровня жидкости в баке для грязной воды рекомендуется опорожнять его, используя специальный сливной шланг (1).

8. ЭКСПЛУАТАЦИЯ

8.1. Поверните ключ (1) в положение Вкл. Индикатор уровня заряда батареи / счетчика моточасов (2) запустятся и загорятся диоды на дисплее.

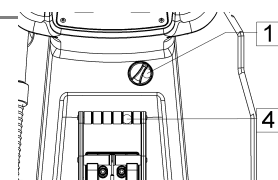

8.2. Нажмите на педаль (3) подъема щётчного узла, чтобы опустить щетку на пол; потяните рычаг (4) подъема водосборной балки, чтобы опустить балку на пол.

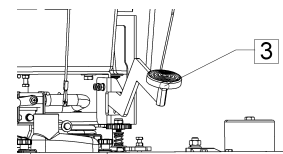

8.3. Нажмите выключатель вакуумного мотора (5), загорится индикатор и вакуумный мотор запустится.

8.4. Нажмите на выключатель (6) двигателя щетки, также загорится индикатор.

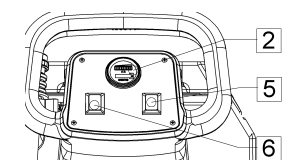

8.5. Отрегулируйте количество моющей жидкости, используя рычажок (7).

Должно быть достаточно раствора, чтобы равномерно намочить пол, но не настолько, чтобы его не смог остановить брызговик.

Правильный расход раствора зависит от типа пола, его загрязненности и скорости очистки.

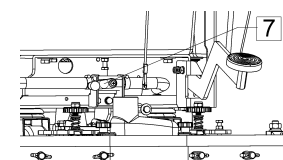

8.6. Нажмите прижимной рычаг (датчик присутствия оператора) (8), щетка начнет вращаться, толкая машину, вы сможете чистить пол.



8.7. При достижении уровня грязной воды на заданную высоту, сработает датчик уровня грязной воды, вакуумный мотор прекратит работу и будет заблокирован.

Когда заканчивается моющий раствор в баке для чистой воды, не забывайте сливать грязную воду.

После заполнения новым раствором бака для чистой воды, перед повторным началом работы, необходимо отключить выключатель вакуумного мотора, затем снова его включить, в результате чего он будет разблокирован и начнет работать.

9. ПОСЛЕ ЗАВЕРШЕНИЯ РАБОТЫ

После окончания работ и перед выполнением любого вида технического обслуживания необходимо выполнить следующие действия:

9.1. Отпустите прижимной рычаг (датчик присутствия оператора) (1), затем отключите мотор привода щетки (2).

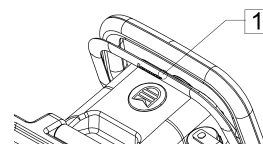

9.2. Нажмите педаль (3) ногой, чтобы поднять щеточный узел.

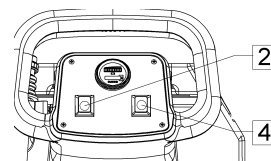

9.3. Выключите вакуумный мотор (4) после того, как все остатки моющего раствора, находящегося под машиной, окажутся в баке для грязной воды.

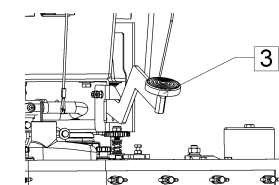

9.4. Поднимите водосборную балку (ракель), используя рычаг (5). Сквиджи (релинки водосборной балки) повредятся, если балка не будет поднята во время хранения или транспортировки машины.

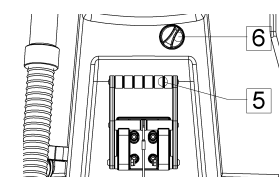

9.5. Выключите ключ зажигания (6), доставьте машину к месту, предусмотренного для слива грязной воды из бака.

9.6. Снимите сливной шланг (7) с крепления, ослабив зажим на трубке, затем отвинтите сливную пробку и опорожните бак для грязной воды.

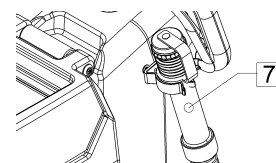

9.7. Промойте этот бак чистой водой.

9.8. Прочистите водосборную балку

9.9. Снимите щетку

Нажмите ногой на педаль, чтобы поднять щеточный узел, быстро поверните щетку против часовой стрелки, щетка выйдет из зацепления, а затем упадет на пол.

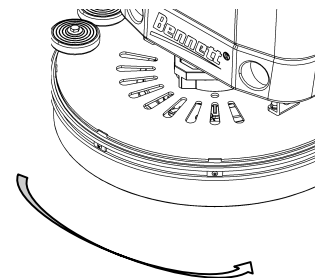

10. ЕЖЕДНЕВНОЕ ОБСЛУЖИВАНИЕ

10.1. ОЧИСТКА БАКА ДЛЯ ГРЯЗНОЙ ВОДЫ

10.1.1 Снимите шланг, расположенный на задней стороне бака для грязной воды.

10.1.2 Отвинтите сливную пробку (1) и опорожните бак для грязной воды.

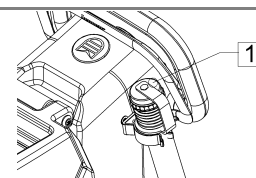

ВНИМАНИЕ! Используйте перчатки для защиты от контакта с опасным раствором.

10.1.3 Поднимите крышку (2) бака.

10.1.4 На задней стенке бака для сбора жидкости расположен датчик уровня грязной воды, если на нем есть посторонние предметы, и это влияет на работу переключателя, пожалуйста, уберите их.

10.1.5 Промойте бак для грязной воды внутри.

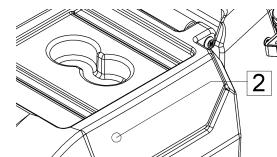

Соберите все детали машины обратно, повторяя эти операции в обратном порядке.

10.2. ОЧИСТКА БАКА И ФИЛЬТРА ДЛЯ ЧИСТОЙ ВОДЫ

10.2.1 Выньте сетку фильтра (1) из заливного отверстия для воды.

10.2.2 Выньте фильтр (2), затем тщательно промойте его проточной водой.

10.2.3 Открутите сливную пробку (3) с правой стороны машины и опорожните бак для чистой воды.

10.2.4 Промойте внутреннюю часть бака струей воды.

10.2.5 Установите сливную пробку (3) на место и закрутите ее, вращая по часовой стрелке.

10.2.6 Соберите все элементы.

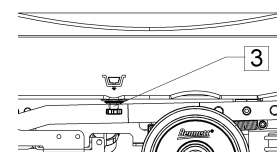
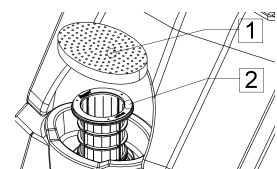

10.3. ОЧИСТКА ВОДОСБОРНОЙ БАЛКИ

Старайтесь не загрязнять водосборную балку (ракель), чтобы добиться наилучших результатов в его использовании.

Для очистки водосборной балки необходимо:

10.3.1 Отсоедините шланг (1) от водосборной балки.

10.3.2 Ослабьте винты (2) (3), затем снимите балку.

10.3.3 Тщательно очистите внутреннюю часть водосборной балки.

10.3.4 Тщательно очистите сквиджи (резинки водосборной балки).

10.3.5 Соберите все элементы в обратном порядке.

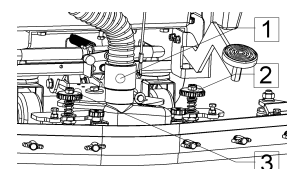

10.4. ПРОВЕРКА СКВИДЖЕЙ (РЕЗИНОК ВОДОСБОРНОЙ БАЛКИ)

Проверьте состояние износа сквиджей (резинок водосборной балки) и при необходимости замените их.

Для замены резинок водосборной балки:

10.4.1 Снимите шланг водосборной балки с муфты соединения (1).

10.4.2 Ослабьте винты (2) (3).

10.4.3 Снимите балку с её опор.

10.4.4 Ослабьте гайки (4), которые фиксируют сквиджи, и снимите их.

10.4.5 Замените резину.

10.4.6 Чтобы собрать бадку, повторите описанные выше операции в обратном порядке.

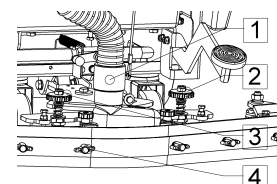

10.5. ОЧИСТКА ЩЕТКИ

10.5.1 Снимите щетку. (Смотрите пункт 10 раздела "ПОСЛЕ ЗАВЕРШЕНИЯ РАБОТЫ")

10.5.2 Тщательно очистите щетку.

10.5.3 Соберите все элементы в обратном порядке.

11. ЕЖЕНЕДЕЛЬНОЕ ОБСЛУЖИВАНИЕ

11.1. ОЧИСТКА ШЛАНГА ВОДОСБОРНОЙ БАЛКИ

Шланг водосборной балки необходимо прочищать раз в неделю или при плохом всасывании, при этом не обязательно разбирать балку для обслуживания:

- 11.1.1 Снимите шланг водосборной балки с муфты соединения (1).
- 11.1.2 Отсоедините другой конец шланга (1) от бака для грязной воды.
- 11.1.3 Промойте шланг изнутри струей воды.
- 11.1.4 Соберите все элементы в обратном порядке.

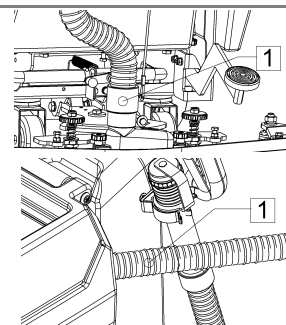

ВНИМАНИЕ: Эти операции должны выполняться в перчатках для защиты от контакта с опасными растворами.

11.2. ОЧИСТКА ФИЛЬТРА БАКА ДЛЯ ЧИСТОЙ ВОДЫ

- 11.2.1 Закройте кран подачи воды, переместив рычажок (1) вверх.
- 11.2.2 Открутите фильтр (2), расположенный слева на машине.
- 11.2.3 Извлеките внутренний картридж фильтра и тщательно промойте все части фильтра проточной водой.
- 11.2.4 Соберите все элементы в обратном порядке.

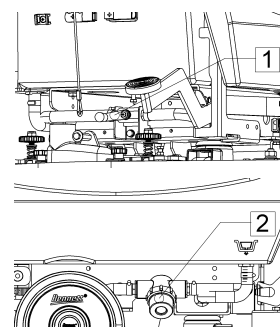

11.3. ОЧИСТКА ФИЛЬТРА ВАКУУМНОЙ ТУРБИНЫ

- 11.3.1 Выключите ключ зажигания (1).
- 11.3.2 Поднимите крышку (2) бака для грязной воды.
- 11.3.3 Откройте крышку (3) вакуумного фильтра, извлеките фильтрующую губку (4) и тщательно прочистите ее.
- 11.3.4 Если Вы промывали фильтрующую губку (4) водой, то перед обратной установкой необходимо высушить ее.

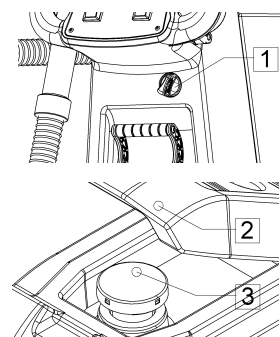

Сборку нужно проводить, повторяя эти операции в обратном порядке.



ВНИМАНИЕ! Используйте перчатки для защиты от контакта с опасным раствором.

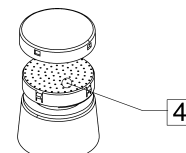

12. ВНЕОЧЕРЕДНОЕ ТЕХНИЧЕСКОЕ ОБСЛУЖИВАНИЕ

12.1. ЗАМЕНА ПЕРЕДНЕЙ РЕЗИНКИ ВОДОСБОРНОЙ БАЛКИ

Всасывание будет плохим, и машина не будет эффективно просушивать пол, если передняя резинка Водосборной балки будет изношена. Для замены выполните следующие действия:

- 12.1.1 Поверните ключ в положение "ВЫКЛ" и уберите его.
- 12.1.2 Снимите водосборную балку (ракель) с опорного рычага, отвинтив маховик (см. пункт "ОЧИСТКА ВОДОСБОРНОЙ БАЛКИ" в разделе "ЕЖЕДНЕВНОЕ ТЕХНИЧЕСКОЕ ОБСЛУЖИВАНИЕ").
- 1.3 Открутите все болты (1).
- 1.4 Снимите переднюю накладку, прижимающую переднюю резинку (2).
- 1.5 Снимите резинку (3) и замените ее.
- 1.6 Соберите механизм в обратном порядке с установкой новой резинки.

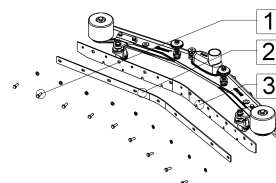

ВНИМАНИЕ: Перед выполнением любого технического обслуживания извлеките ключи из панели управления и отсоедините разъем аккумулятора.



ВНИМАНИЕ: Эти операции должны выполняться в перчатках для защиты от контакта с опасными растворами.

12.2. ЗАМЕНА ЗАДНЕЙ РЕЗИНКИ ВОДОСБОРНОЙ БАЛКИ

В случае износа задней резинки водосборной балки и недостаточной просушки пола, можно перевернуть сквидж тем самым сменив рабочую кромку резинки водосборной балки.

Эта операция может быть выполнена как с установленной, так и со снятой балкой, следующим образом:

- 2.1 Поверните ключ в положение "ВЫКЛ" и уберите его.
- 2.2 Открутите все барашковые гайки (1).
- 2.3 Снимите заднюю накладку, прижимающую резинку (2).
- 2.4 Снимите резинку (3) и замените ее.
- 2.5 Соберите механизм в обратном порядке с установкой новой резинки.
- 2.6 Отрегулируйте высоту Водосборной балки в зависимости от состояния резинки (см. "РЕГУЛИРОВКА ВЫСОТЫ ОПОРЫ ВОДОСБОРНОЙ БАЛКИ").

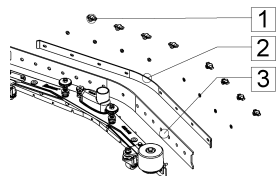

ВНИМАНИЕ: Перед выполнением любого технического обслуживания извлеките ключи из панели управления и отсоедините разъем аккумулятора.



ВНИМАНИЕ: Эти операции должны выполняться в перчатках для защиты от контакта с опасными растворами.

13. РУКОВОДСТВО ПО УСТРАНЕНИЮ НЕПОЛАДОК

13.1. НЕДОСТАТОЧНОЕ КОЛИЧЕСТВО ВОДЫ, ПОДАВАЕМОЕ НА ЩЕТКУ

13.1.1 Убедитесь, что в баке для чистой воды есть вода.

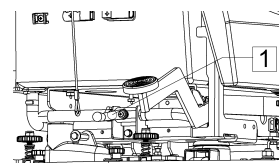

13.1.2 Убедитесь, что кран регулировки чистой воды открыт (рычажок(1)).

13.1.3 Проверьте, не засорен ли фильтр (2), расположенный в нижней части на правой стороне бака для чистой воды.

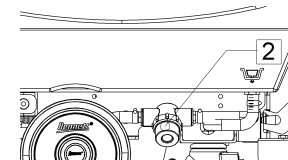

13.1.4 Проверьте исправность электромагнитного клапана.

13.2. МАШИНА НЕ ЭФФЕКТИВНО ОЧИЩАЕТ ПОЛ

В случае, если эксплуатация машины осуществляется на приемлемой скорости и щетка работает правильно, нужно проверить состояние щетки. При необходимости, ее нужно заменить. Обычно замена щетки проводится, когда ее щетинки достигают 15 мм.

13.3. ПОЛОМОЕЧНАЯ МАШИНА НЕДОСТАТОЧНО ХОРОШО ПРОСУШИВАЕТ ПОЛ

13.3.1 Убедитесь, что сквиджи (резинки водосборной балки) чистые.

13.3.2 Отрегулируйте наклон водосборной балки (смотрите раздел "Подготовка машины").

13.3.3 Убедитесь, что вакуумный шланг правильно установлен в корпусе бака для грязной воды.

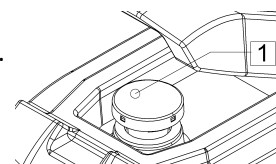

13.3.4 Снимите крышку (1) фильтра, очистите губку и воздухозаборник.

13.3.5 Замените резинку, если она изношена.

13.3.6 Убедитесь, что выключатель вакуумного мотора включен.

13.3.7 Проверьте регулировку высоты водосборной балки (смотрите раздел "Подготовка машины").

13.4. ЧРЕЗМЕРНОЕ ВЫДЕЛЕНИЕ ПЕНЫ

13.4.1 Убедитесь, что используется небольшое количество моющего средства.

При необходимости, добавьте немного пеногасящей жидкости в бак для грязной воды.

13.4.2 Помните, что пены образуется больше, когда пол не очень грязный.

В данном случае используйте меньше моющего средства.

13.5. НЕ РАБОТАЕТ ВАКУУМНЫЙ МОТОР

13.5.1 Проверьте, не заполнен ли бак для для грязной воды полностью и работает ли поплавок (1), при необходимости опорожните бак.

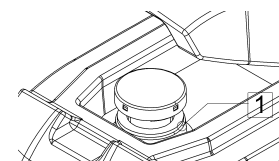

13.5.2 Проверьте, работает ли вакуумный мотор.

5.3 Проверьте, не засорены ли всасывающий шланг (2) и соединительная муфта водосборной балки (3), при необходимости прочистите их.

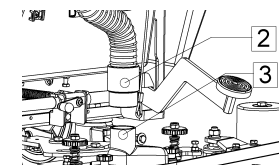

Электрическая схема — Bennett Clever S510B и Bennett Smart S510B

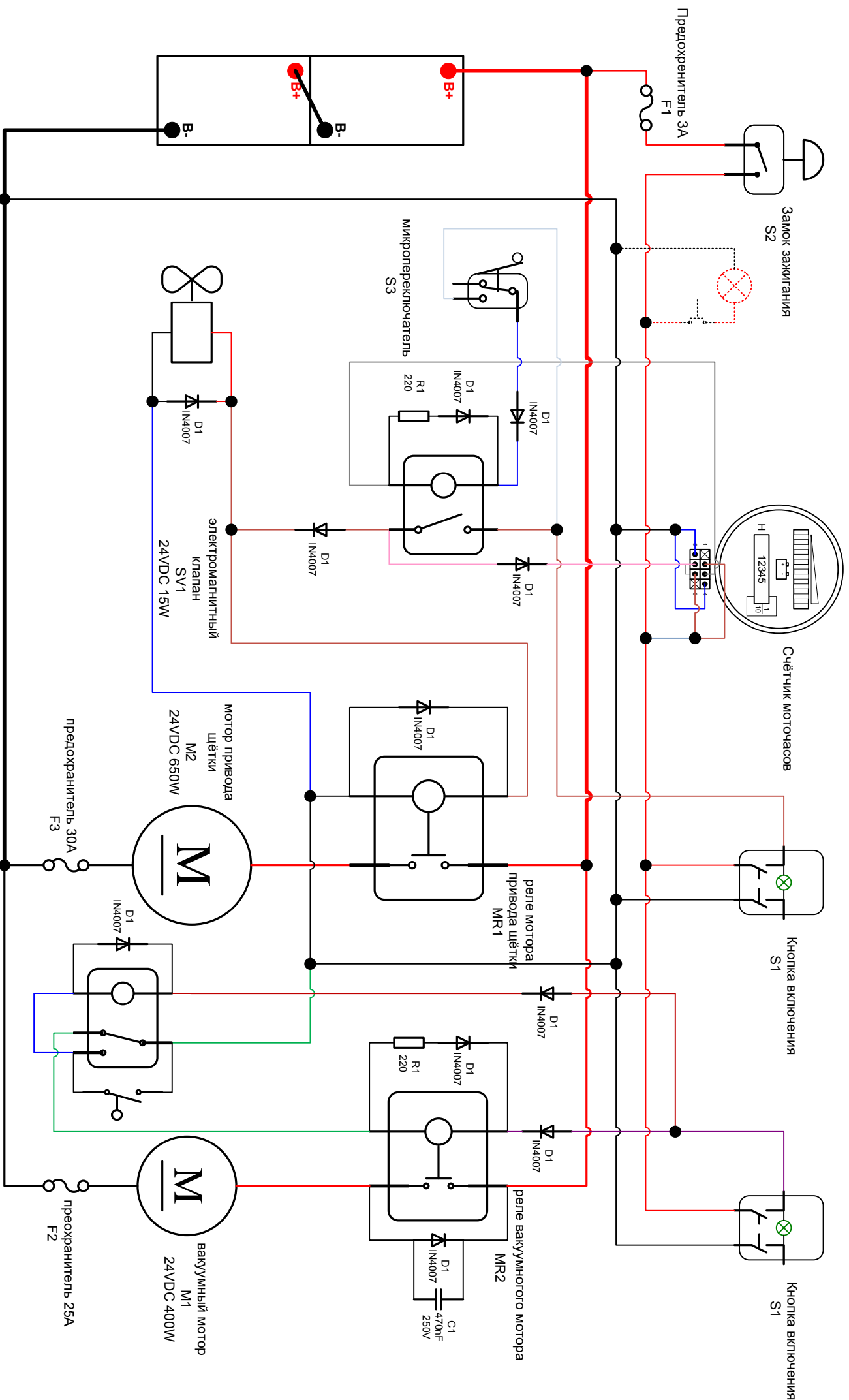

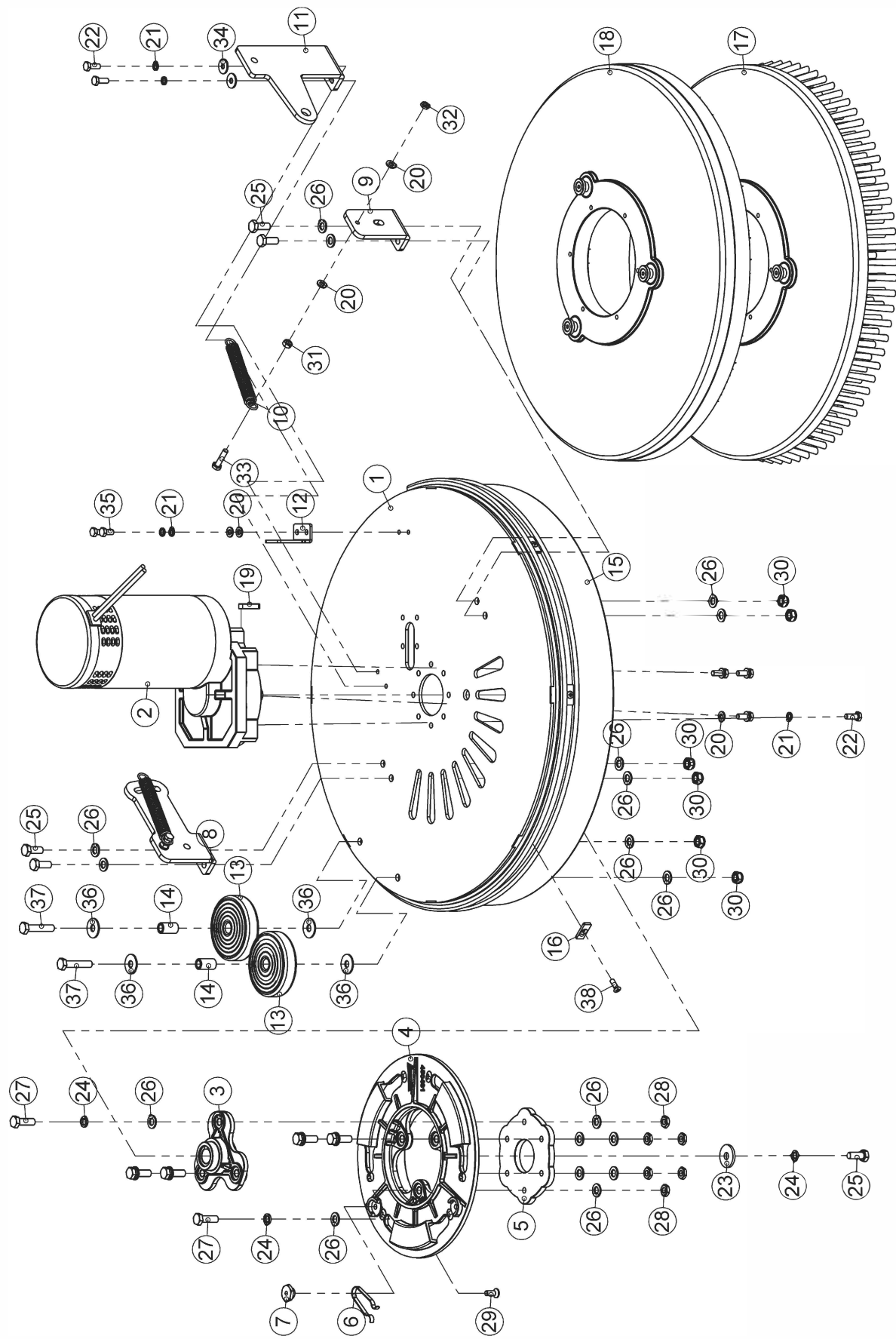

№	артикул	Наименование детали		количество деталей в машине	№	артикул	Наименование детали		количество деталей в машине
1	301281	Brush base	Защитный кожух щетки	1	24	630051	Washer 8	Шайба 8	7
2	700421	Brush motor	Мотор привода щетки	1	25	601621	Bolt M8X20	Болт М8Х16	5
3	450491	Flange	Фланец	1	26	631051	Washer 8	Шайба 8	22
4	450481	Brush plate	Крепление щетки	1	27	601631	Bolt M8X25	Болт М8Х25	6
5	330791	Joint	Соединитель	1	28	622051	Nut M8	Гайка М8	6
6	311061	Clamp	Фиксатор	1	29	615241	Screw M6X16	Винт М6Х16	1
7	400621	Bushing	Втулка	1	30	620051	Nut M8	Гайка М8	6
8	311361	Support	Опора	1	31	621041	Nut M6	Гайка М6	2
9	311351	Support	Опора	1	32	622041	Nut M6	Гайка М6	2
10	360261	Spring	Пружина	2	33	601461	Bolt M6X25	Болт М6Х25	2
11	311371	Support	Опора	1	34	632031	Washer 6	Шайба 6	2
12	311111	Support	Опора	1	35	601431	Bolt M6X12	Болт М6Х12	2
13	250101	Bumper wheel	Боковое колесо (отбойник)	2	36	632041	Washer 8	Шайба 8	4
14	400041	Bushing	Втулка	2	37	601661	Bolt M8X40	Болт М8Х40	2
15	250741	Splash guard	Брызговик	1	38	612351	Screw M5X16	Винт М5Х16	7
16	211781	Clip guard	Скоба крепления брызговика	7					
17	242111	Brush 19"	Щетка 19"	1					
18	240131	Pad driver 19"	Падодержатель 19"	1					
19	640431	Key 6X30	Шпонка 6X30	1					
20	631041	Washer 6	Шайба 6	10					
21	630041	Washer 6	Шайба 6	8					
22	601441	Bolt M6X16	Болт М6Х16	6					
23	633031	Washer 8	Шайба 8	1					

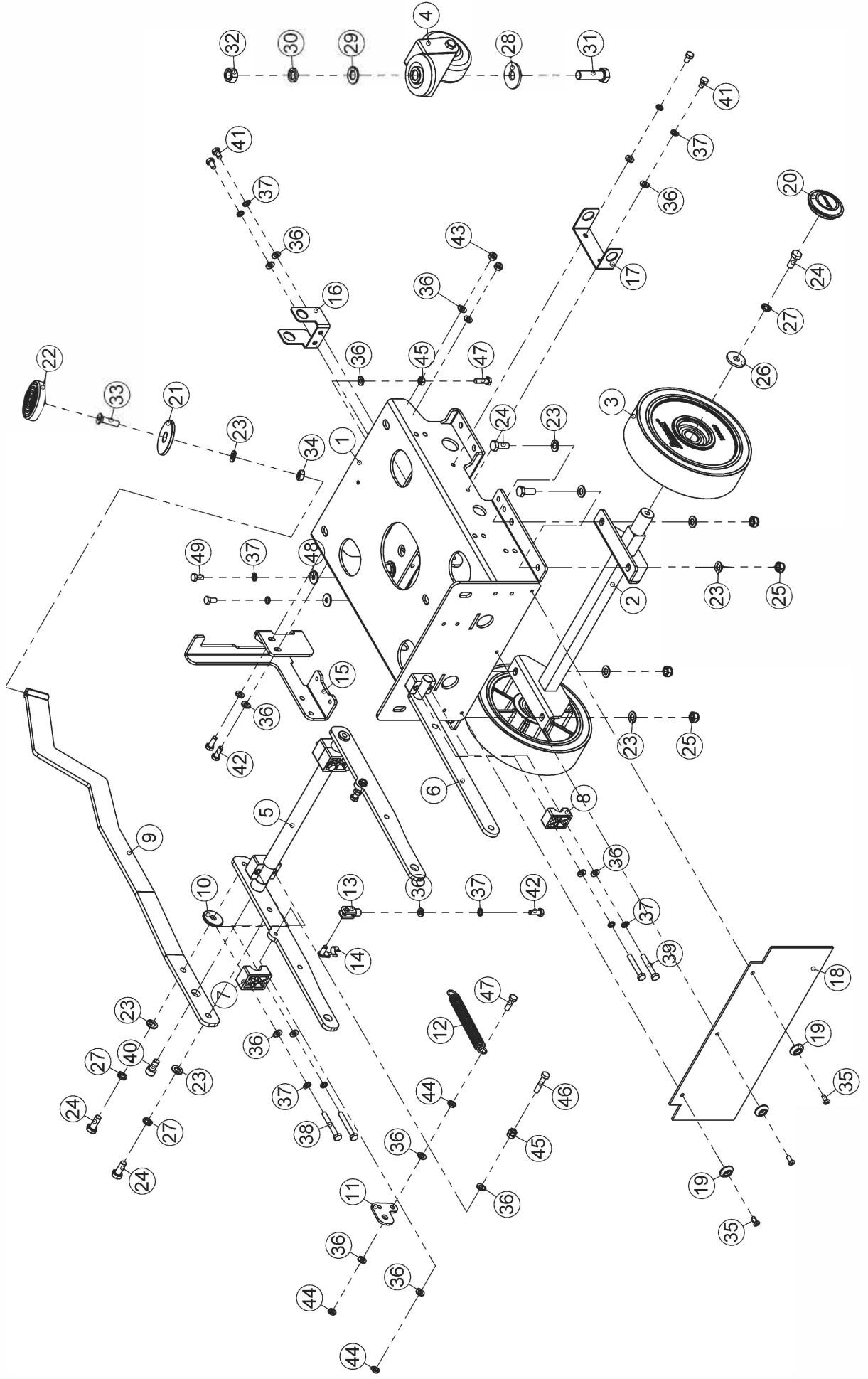

№	артикул	Наименование детали		№	артикул	Наименование детали	КОЛИЧЕСТВО деталей в МАШИНЕ	
		артикул	№					артикул
1	301371	Frame	Рама	26	633031	Washer 8	Шайба 8	2
2	301231	Wheel support	Опора для колес	27	630051	Washer 8	Шайба 8	4
3	550161	Wheel ASM	Дисковое колесо ASM	28	632061	Washer 12	Шайба 12	2
4	550031	Caster	Поворотное колесо	29	631071	Washer 12	Шайба 12	2
5	301361	Arm	Рычаг	30	630071	Washer 12	Шайба 12	2
6	301401	Arm	Рычаг	31	602051	Bolt M12X40	Болт M12X40	2
7	450501	Pivot Block	Поворотный блок	32	621071	Nut M12	Гайка M12	2
8	210231	Pivot Block	Поворотный блок	33	615441	Screw M8X30	Винт M8X30	1
9	301351	Arm	Рычаг	34	621051	Nut M8	Гайка M8	1
10	210241	Plastic washer	Пластмассовая шайба	35	612341	Screw M5X12	Винт M5X12	3
11	330841	Support	Опора	36	631041	Washer 6	Шайба 6	22
12	360261	Spring	Пружина	37	630041	Washer 6	Шайба 6	13
13	640371	Fork	Вилка	38	601501	Bolt M6X45	Болт M6X45	4
14	640381	Clip pin SP	Штифт с пружинным хомутом	39	601491	Bolt M6X40	Болт M6X40	2
15	311321	Support	Опора	40	614411	Screw M8X16	Винт M8X16	1
16	311331	Support	Опора	41	601421	Bolt M6X10	Болт M6X10	4
17	311081	Support	Опора	42	601441	Bolt M6X16	Болт M6X16	3
18	250751	Splash guard	Брызговик	43	620041	Nut M6	Гайка M6	2
19	210261	Plastic washer	Пластмассовая шайба	44	6220141	Nut M6	Гайка M6	4
20	211191	Dust cover	Пылезащитная крышка	45	621041	Nut M6	Гайка M6	5
21	330061	Pedal	Педаль	46	601471	Bolt M6X30	Болт M6X30	2
22	250111	Pedal cover	Накладка на педаль	47	601451	Bolt M6X20	Болт M6X20	2
23	631051	Washer 8	Шайба 8	48	632031	Washer 6	Шайба 6	2
24	601621	Bolt M8X20	Болт M8X20	49	601431	Bolt M6X12	Болт M6X12	2
25	620051	Nut M8	Гайка M8					

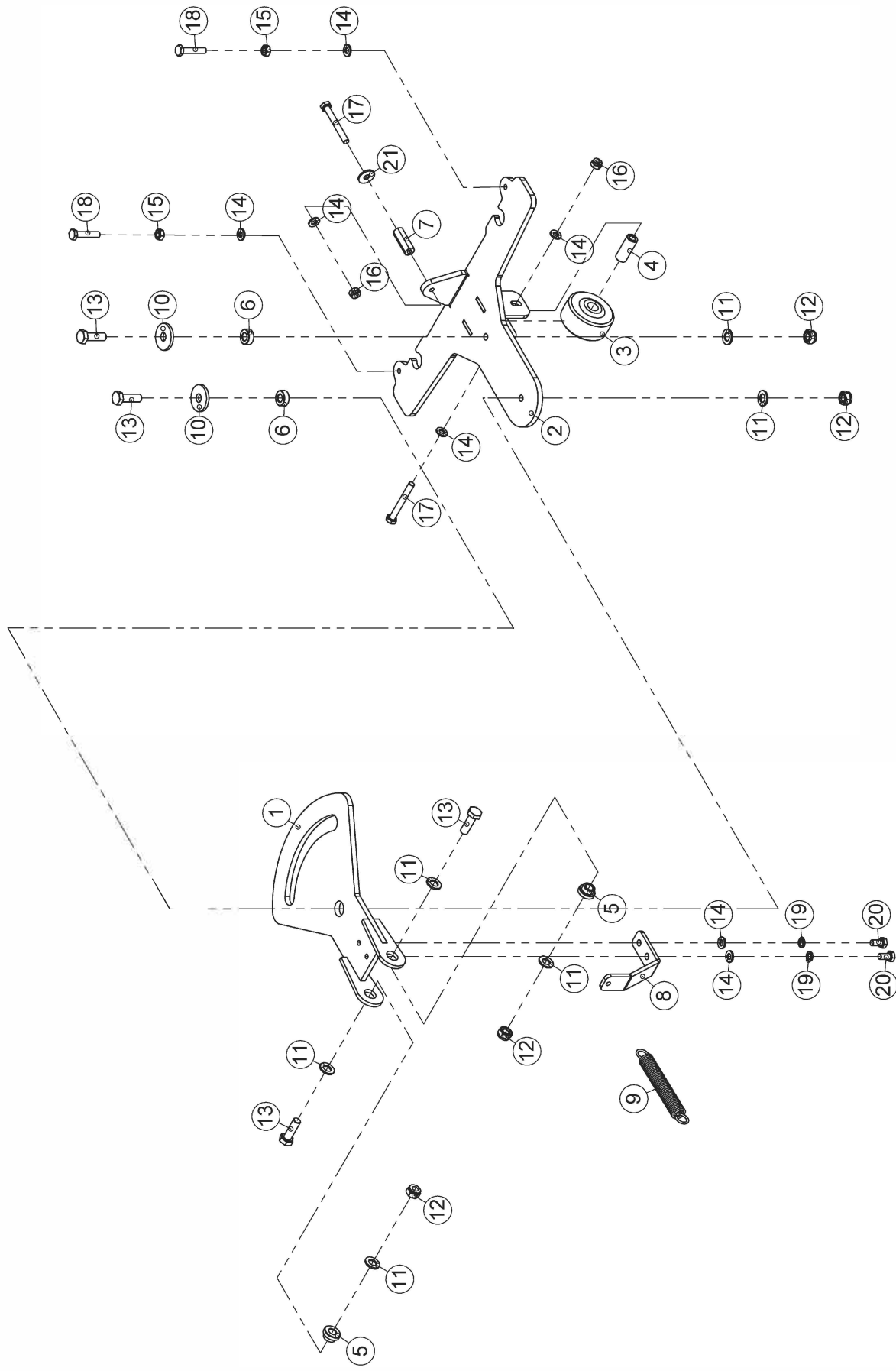

№	артикул	Наименование детали		количество деталей в машине
1	301381	Support	Опора	1
2	301391	Support	Опора	1
3	210421	Idle wheel	Колесо	1
4	400071	Bushing	Втулка	1
5	400031	Bushing	Втулка	2
6	400591	Bushing	Втулка	2
7	430551	Special nut	Спец гайка	1
8	311381	Support	Опора	1
9	360271	Spring	Пружина	1
10	633031	Washer 8	Шайба 8	2
11	631051	Washer 8	Шайба 8	6
12	620051	Nut M8	Гайка M8	4
13	601631	Bolt M8X25	Болт M8X25	4
14	631041	Washer 6	Шайба 6	7
15	621041	Nut M6	Гайка M6	2
16	620041	Nut M6	Гайка M6	2
17	601511	Bolt M6X50	Болт M6X50	2
18	601471	Bolt M6X30	Болт M6X30	2
19	630041	Washer 6	Шайба 6	2
20	601431	Bolt M6X12	Болт M6X12	2
21	632031	Washer 6	Шайба 6	1

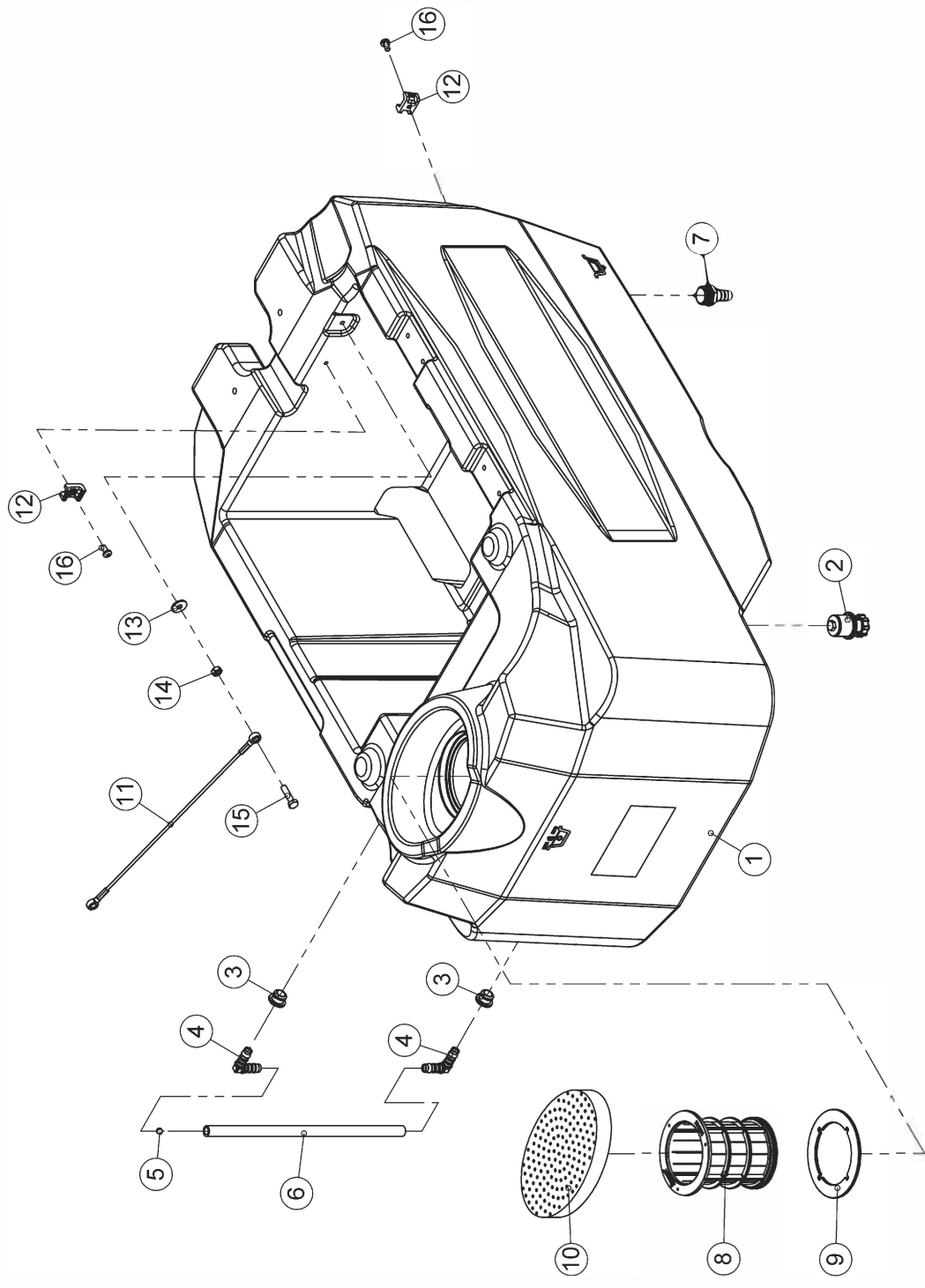

№	артикул	Наименование детали	КОЛИЧЕСТВО деталей в машине
1	200391	Solution tank Бак для чистой воды	1
2	250521	Plug asm Заглушка asm	1
3	250421	Gasket Уплотнительная прокладка	2
4	212001	Elbow Патрубок	2
5	230391	Float Поплавок	1
6	220671	Pipe Трубка	1
7	530151	Fitting Barbed Фитинг	1
8	211891	Filter Фильтр	1
9	250761	Gasket Уплотнительная прокладка	1
10	230381	Filter Фильтр	1
11	540161	Lift cable Подъемный тросик	1
12	211101	Plastic mount Пластиковое крепление	2
13	632031	Washer 6 Шайба 6	1
14	621041	Nut M6 Гайка М6	1
15	601461	Bolt M6X25 Болт М6Х25	1
16	610331	Screw M5X10 Винт М5Х10	2

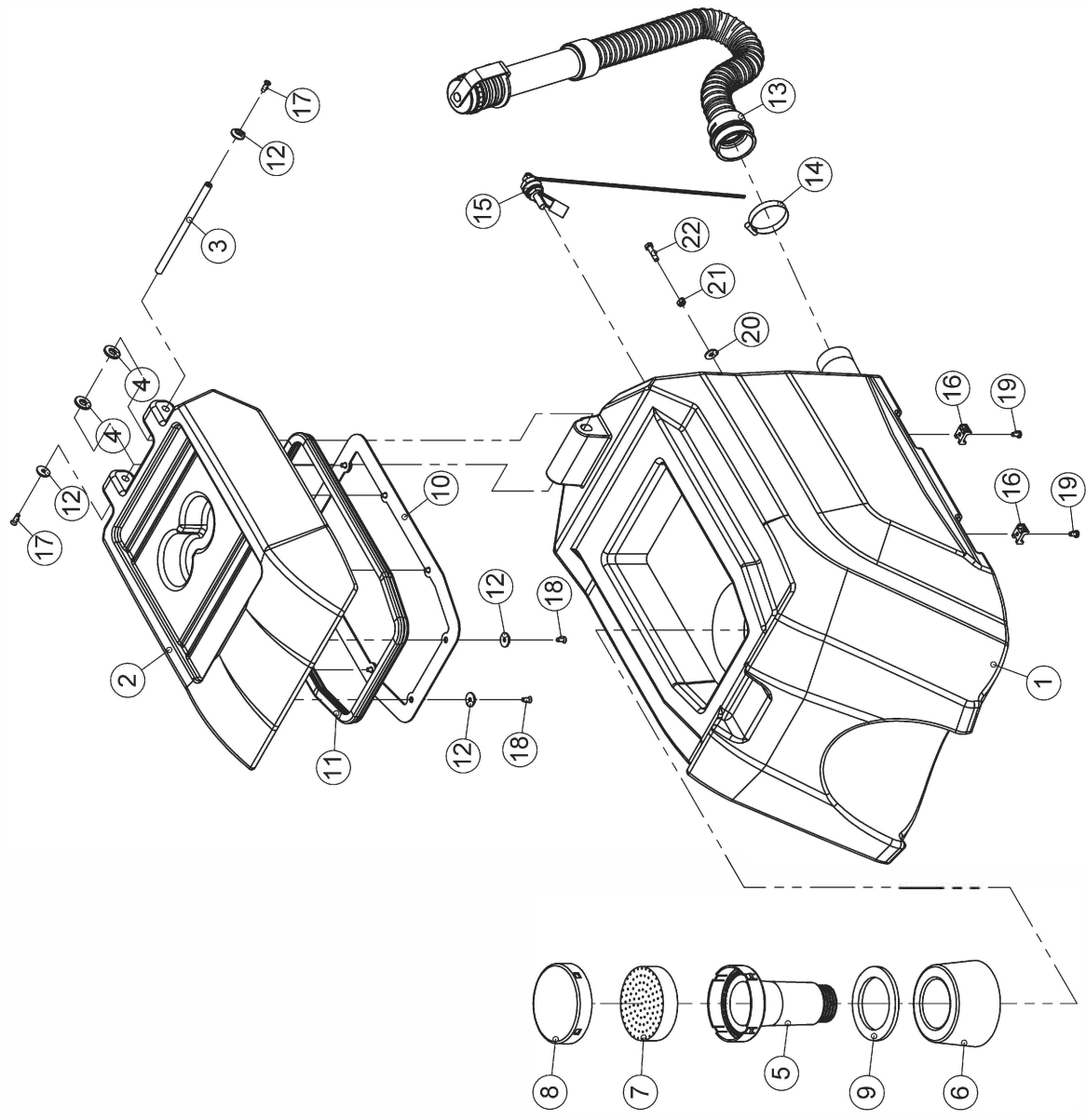

№	артикул	Наименование детали	количество деталей в машине
1	200401	Recovery tank	1
2	200421	Cover	1
3	410391	Pivot	1
4	211901	Plastic washer	2
5	211861	Vacuum tube	1
6	211871	Float	1
7	230361	Filter	1
8	211851	Cover	1
9	230351	Gasket	1
10	330721	Support	1
11	230371	Gasket	1
12	210261	Plastic washer	10
13	220651	Drain hose	1
14	640071	Clamp	1
15	730421	Float switch	1
16	211101	Plastic mount	2
17	612351	Screw M5X16	2
18	612341	Screw M5X12	8
19	610331	Screw M5X10	2
20	632031	Washer 6	1
21	621041	Nut M6	1
22	601461	Bolt M6X25	1

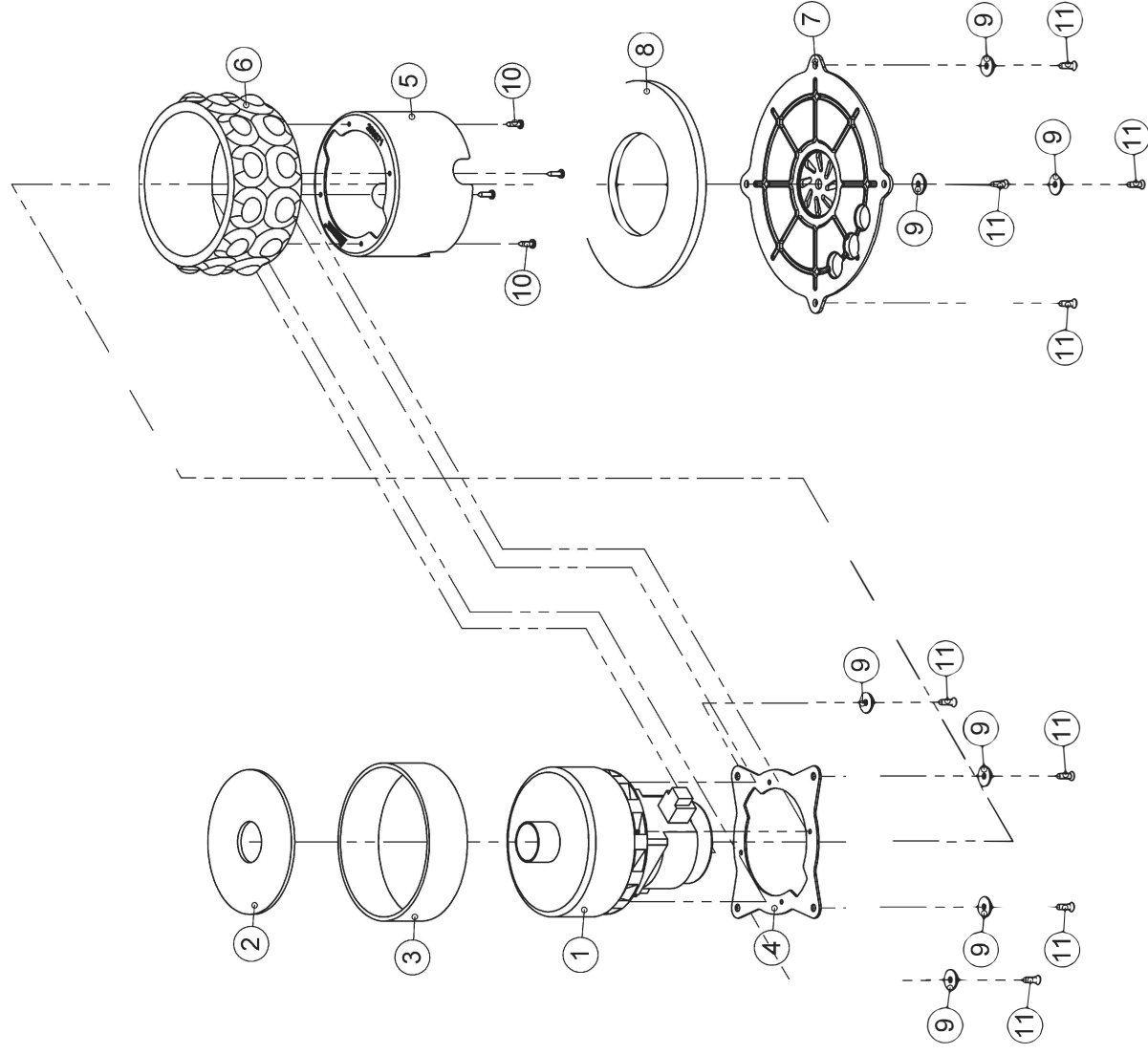

№	артикул	Наименование детали		количество деталей в машине
1	700321	Vacuum motor	Вакуумный мотор	1
2	230321	Gasket	Уплотнительная прокладка	1
3	230331	Gasket	Уплотнительная прокладка	1
4	330711	Support	Опора	1
5	260071	Deadening cover	Звукопоглощающий кожух на вакуумную турбину	1
6	230271	Deadening	Корпус звукопоглощающего кожуха	1
7	260161	Cover	Крышка	1
8	230341	Deadening	Стопор	1
9	210261	Plastic washer	Пластмассовая шайба	8
10	617141	Screw ST4.2X16	Винт ST4.2X16	4
11	612351	Screw M5X16	Винт M5X16	8

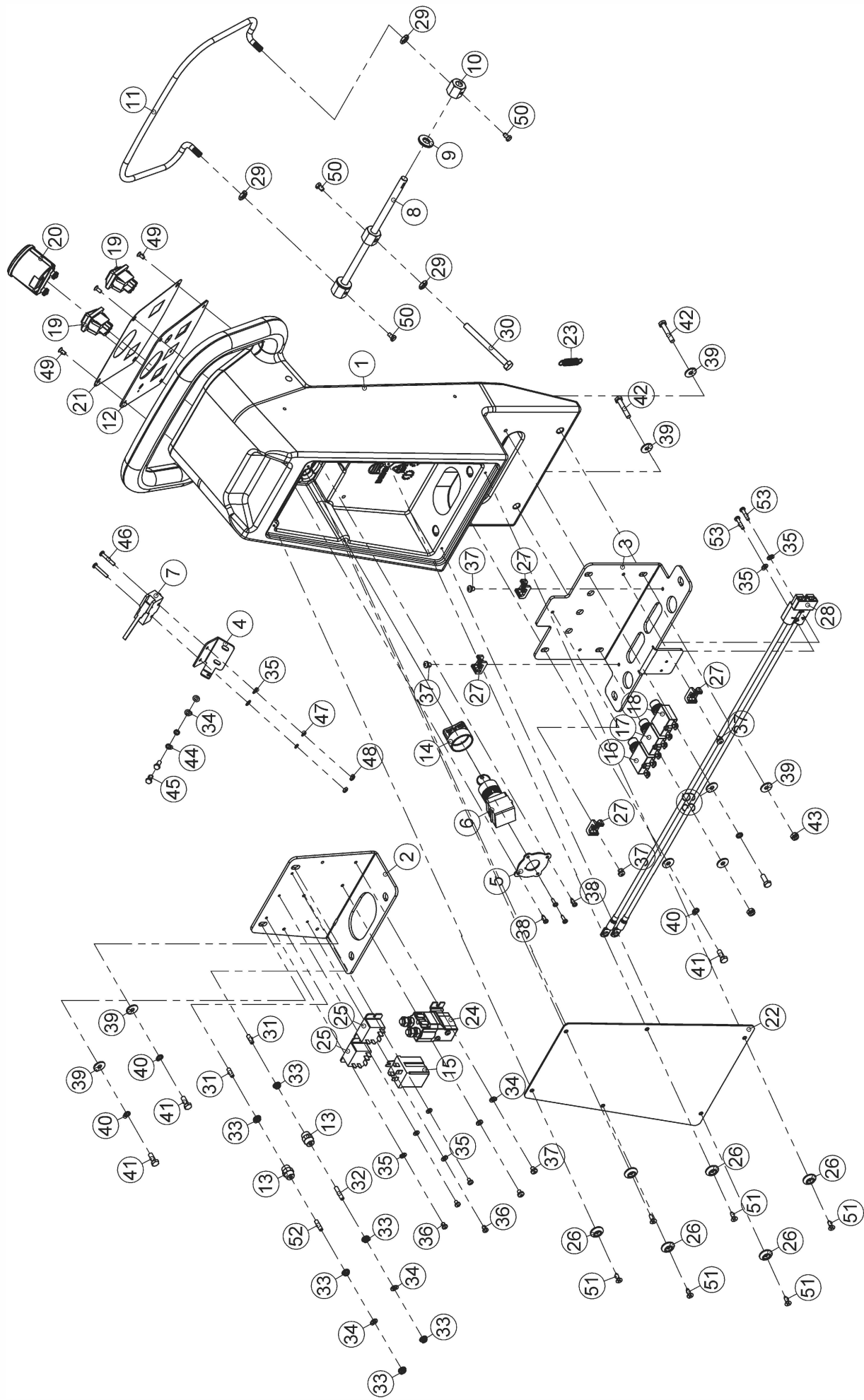

№	артикул	Наименование детали		№	артикул	количество деталей в машине	Наименование детали		количество деталей в машине
		артикул	наименование				артикул	наименование	
1	200411	Handle	Ручка (опора панели управления)	28	740091	1	Power Cable ASM	Силовой кабель ASM	1
2	311301	Support	Опора	29	622051	1	Nut M8	Гайка M8	3
3	311311	Support	Опора	30	601761	1	Bolt M8X90	Болт M8X90	1
4	311341	Support	Опора	31	613211	1	Screw M5X16	Винт M5X16	2
5	330731	Support	Опора	32	613231	1	Screw M5X25	Винт M5X25	1
6	730111	Key switch	Замок зажигания	33	623011	1	Nut M5	Гайка M5	6
7	730321	Microswitch	Микропереключатель	34	631031	1	Washer 5	Шайба 5	6
8	410441	Pivot	Ось	35	631021	1	Washer 4	Шайба 4	8
9	211901	Plastic washer	Пластмассовая шайба	36	610171	2	Screw M4X6	Винт M4X6	4
10	430561	Special nut	Спец гайка	37	610311	3	Screw M5X6	Винт M5X6	6
11	340141	Lever	Рычаг	38	617071	1	Screw ST3.5X13	Винт ST3.5X13	4
12	330831	Instrument board	Приборная панель	39	632031	1	Washer 6	Шайба 6	8
13	210531	Insulator	Изолятор	40	630041	2	Washer 6	Шайба 6	4
14	250711	Dust cover	Пылезащитная крышка на замок зажигания	41	601441	1	Bolt M6X16	Болт M6X16	4
15	710051	Relay	Реле	42	601481	1	Bolt M6X35	Болт M6X35	2
16	730141	Circuit Breaker	Термопредохранитель	43	620041	1	Nut M6	Гайка M6	2
17	730161	Circuit Breaker	Термопредохранитель	44	630031	1	Washer 5	Шайба 5	2
18	730271	Circuit Breaker	Термопредохранитель	45	601231	1	Bolt M5X12	Болт M5X12	2
19	730381	Rocker switch	Кнопка включения	46	610231	2	Screw M4X25	Винт M4X25	2
20	720051	Hourmeter	Счётчик моточасов	47	630021	1	Washer 4	Шайба 4	2
21	840831	Operation decal	Накладка приборной панели	48	621021	1	Nut M4	Гайка M4	2
22	212061	Cover	Крышка	49	612191	1	Screw M4X10	Винт M4X10	4
23	360361	Spring	Пружина	50	601211	1	Bolt M5X8	Болт M5X8	3
24	710321	Relay	Реле	51	617541	1	Screw ST4.2X16	Винт ST4.2X16	6
25	710171	Relay	Реле	52	613221	2	Screw M5X20	Винт M5X20	1
26	210261	Plastic washer	Пластмассовая шайба	53	610221	6	Screw M4X20	Винт M4X20	2
27	211101	Plastic mount	Пластиковое крепление			4			

МЕХАНИЗМ ПОДЪЁМА ВОДОСБОРНОЙ БАЛКИ

08

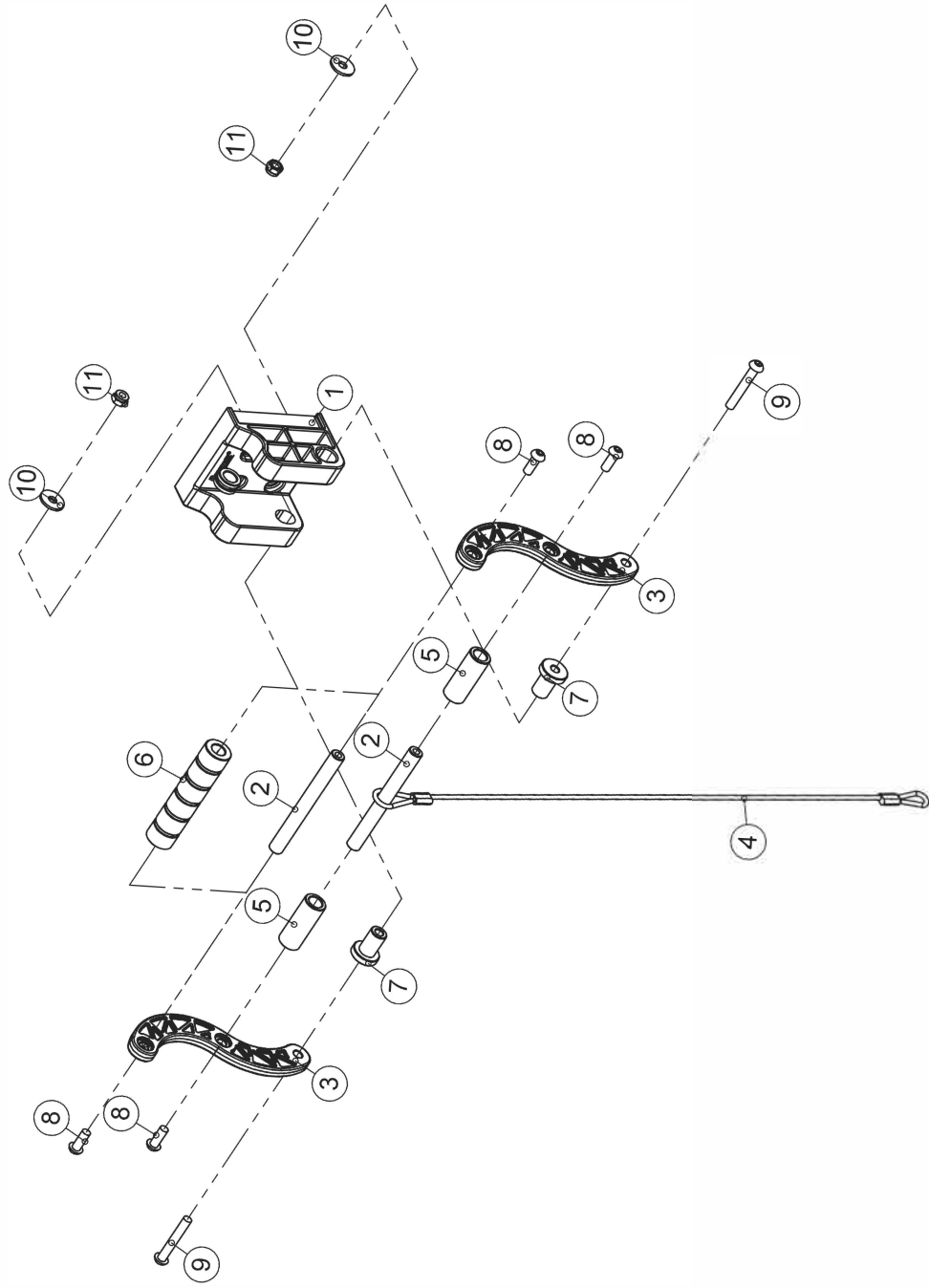

№	артикул	Наименование детали	КОЛИЧЕСТВО деталей в машине
1	212041	Support Опора	1
2	410421	Pivot Ось	2
3	212051	Support Опора	2
4	540171	Lift cable Подъемный тросик	1
5	212011	Bushing Втулка	2
6	212021	Bushing Втулка	1
7	212031	Bushing Втулка	2
8	616241	Screw M6X16 Винт M6X16	4
9	616291	Screw M6X40 Винт M6X40	2
10	632031	Washer 6 Шайба 6	2
11	620041	Nut M6 Гайка M6	2

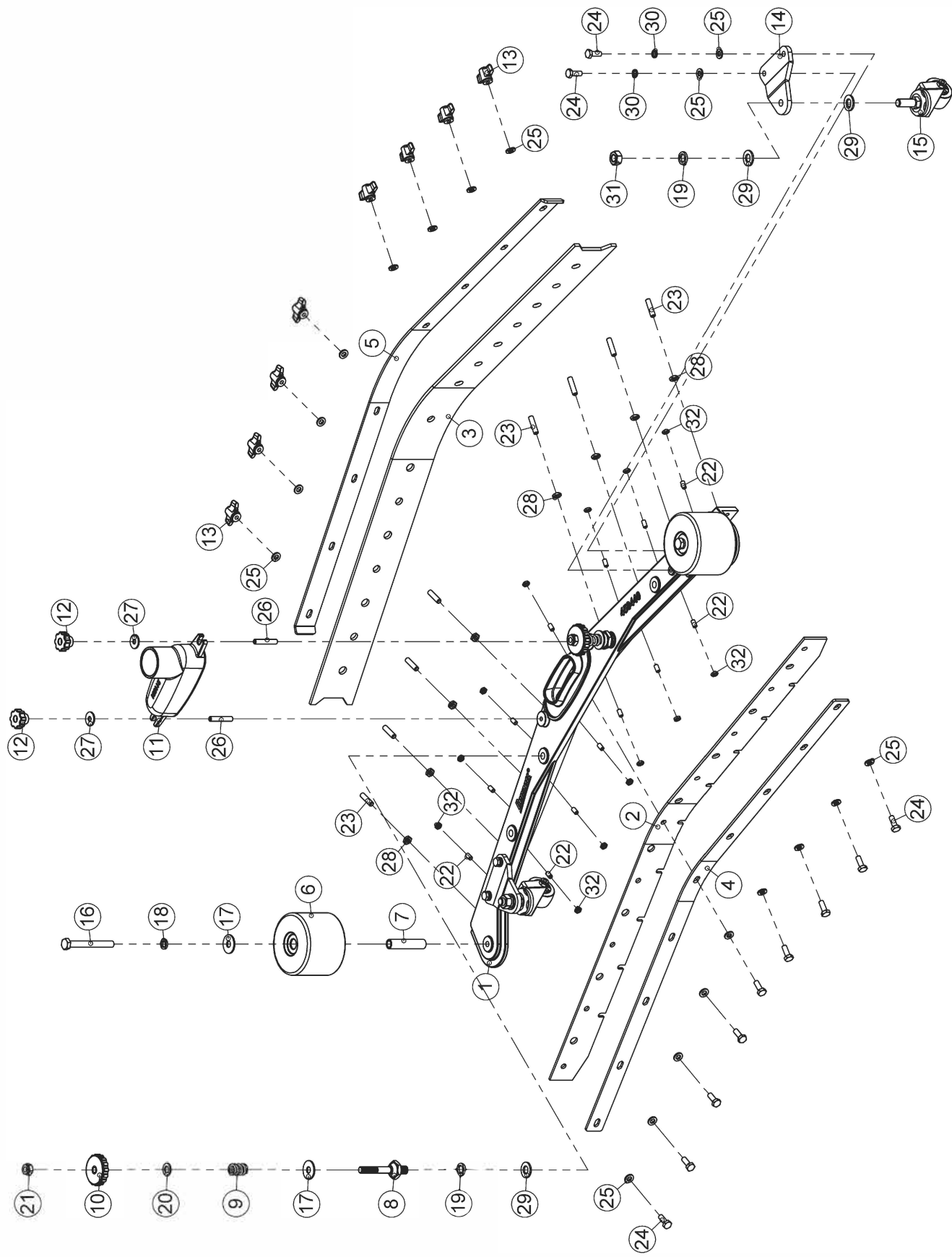

№	артикул	Наименование детали		КОЛИЧЕСТВО деталей в машине	№	артикул	Наименование детали		КОЛИЧЕСТВО деталей в машине
1	450441	Squeegee body	Основание водосборной балки	1	25	631041	Washer 6	Шайба 6	21
2	250781	Front rubber	Передняя резинка	1	26	613391	Screw M6X35	Винт М6Х35	2
	250791	Front rubber--PU(Optional)	Передняя резинка—PU (опция)	1	27	632031	Washer 6	Шайба 6	2
3	250591	Rear rubber--NR	Задняя резинка – NR	1	28	622041	Nut M6	Гайка М6	8
	250701	Rear rubber--PU(Optional)	Задняя резинка—PU (опция)	1	29	631061	Washer 10	Шайба 10	6
4	310791	Front blade	Передняя прижимная пластина	1	30	630041	Washer 6	Шайба 6	4
5	310801	Rear blade	Задняя прижимная пластина	1	31	621061	Nut M10	Гайка М10	2
6	211271	Bumper wheel	Боковое колесо (отбойник)	2	32	622031	Nut M5	Гайка М5	13
7	400391	Bushing	Втулка	2					
8	430321	Stud bolt	Шпилька	2					
9	360281	Spring	Пружина	2					
10	210181	Knob	Ручка	2					
11	211551	Opening	Соединитель сквидж-шланг	1					
12	210321	Knob	Ручка	2					
13	210471	Wing nut M6	Барашковая гайка М6	8					
14	311291	Support	Опора	2					
15	550181	Caster	Поворотное колесо	2					
16	601721	Bolt M8X70	Болт М8Х70	2					
17	632041	Washer 8	Шайба 8	4					
18	630051	Washer 8	Шайба 8	2					
19	630061	Washer 10	Шайба 10	4					
20	631051	Washer 8	Шайба 8	2					
21	620051	Nut M8	Гайка М8	2					
22	613191	Screw M5X10	Винт М5Х10	13					
23	613371	Screw M6X25	Винт М6Х25	8					
24	601441	Bolt M6X16	Болт М6Х16	13					

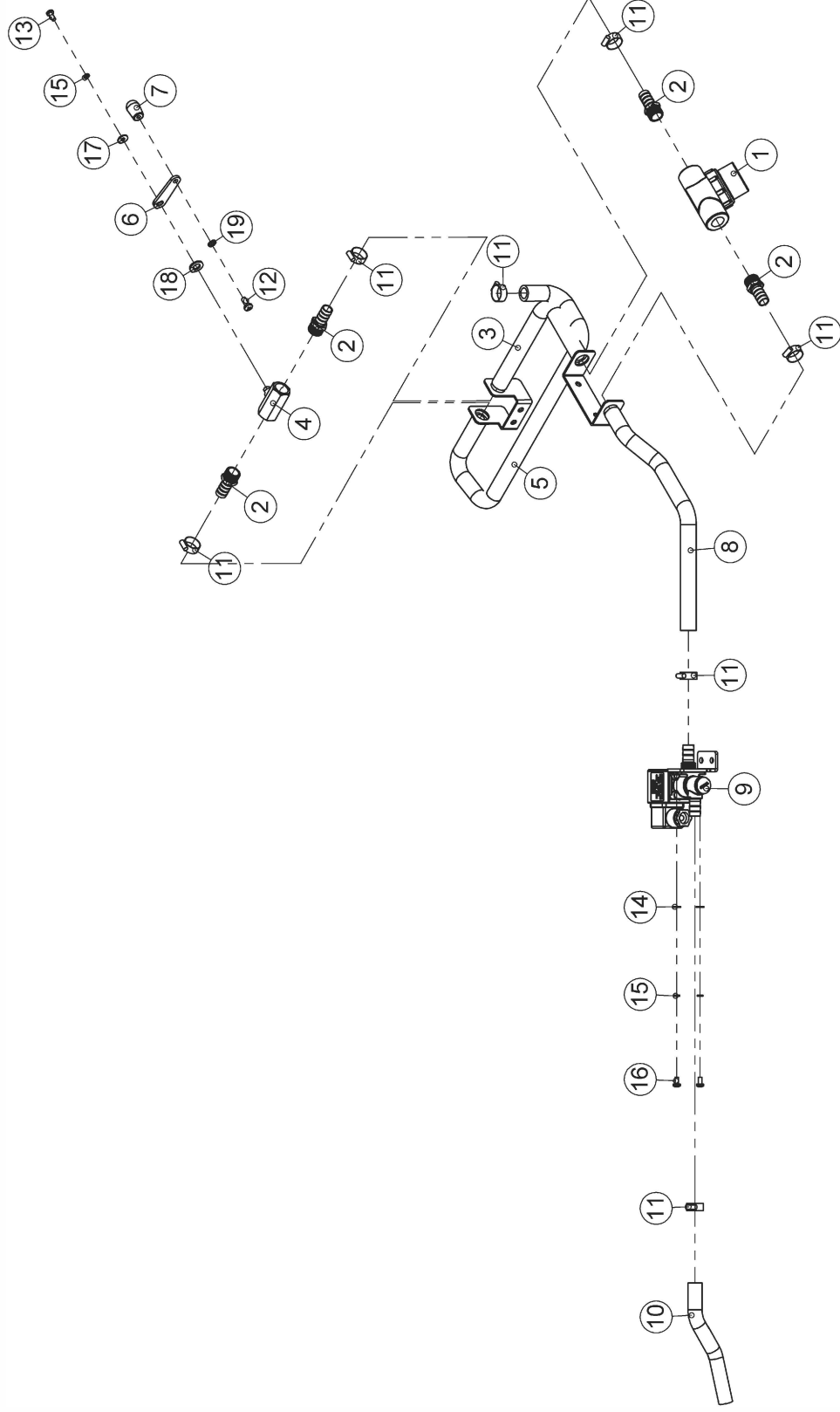

№	артикул	Наименование детали		КОЛИЧЕСТВО деталей в машине
1	500061	Filter	Фильтр	1
2	530071	Fitting Barbed	Фитинг	4
3	220691	Pipe	Трубка	1
4	510021	Cock	Кран	1
5	220701	Pipe	Трубка	1
6	330331	Lever	Рычаг	1
7	210951	Handle	Ручка	1
8	220681	Pipe	Трубка	1
9	710011	Solenoid valve	Электромагнитный клапан	1
10	220591	Pipe	Трубка	1
11	640031	Clamp	Хомут	7
12	612341	Screw M5X12	Винт M5X12	1
13	612191	Screw M4X10	Винт M4X10	1
14	631021	Washer 4	Шайба 4	2
15	630021	Washer 4	Шайба 4	3
16	610181	Screw M4X8	Винт M4X8	2
17	632011	Washer 4	Шайба 4	1
18	631051	Washer 8	Шайба 8	1
19	630031	Washer 5	Шайба 5	1

ОБЩИЙ ВИД

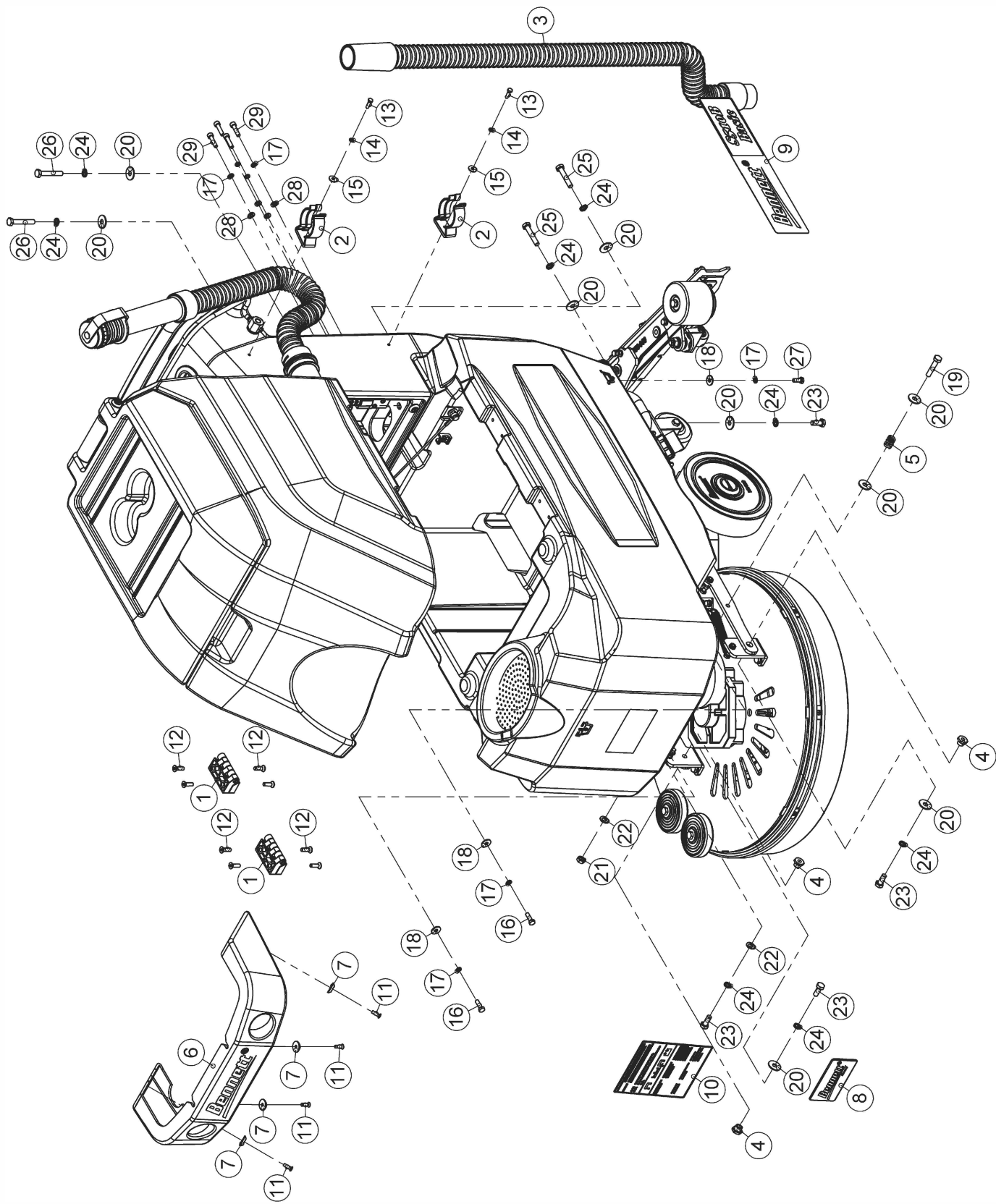

№	артикул	Наименование детали	КОЛИЧЕСТВО деталей в машине	
1	520021	Hinge	Петля	2
2	211151	Hose clip	Хомут для шланга	2
3	220661	Suction hose	Всасывающий шланг	1
4	400111	Bushing	Втулка	3
5	360281	Spring	Пружина	1
6	200431	Cover	Крышка	1
7	210261	Plastic washer	Пластмассовая шайба	4
8	840101	Label	Этикетка	1
9	840841	Label 510B	Этикетка 510B	2
10	840301	Label	Этикетка	1
11	612351	Screw M5X16	Винт M5X16	4
12	615251	Screw M6X20	Винт M6X20	8
13	601241	Bolt M5X16	Болт M5X16	2
14	630031	Washer 5	Шайба 5	2
15	632021	Washer 5	Шайба 5	2
16	601451	Bolt M6X20	Болт M6X20	2
17	630041	Washer 6	Шайба 6	8
18	632031	Washer 6	Шайба 6	4
19	601661	Bolt M8X40	Болт M8X40	1
20	632041	Washer 8	Шайба 8	11
21	621051	Nut M8	Гайка M8	1
22	631051	Washer 8	Шайба 8	2
23	601621	Bolt M8X20	Болт M8X20	6
24	630051	Washer 8	Шайба 8	10
25	601671	Bolt M8X45	Болт M8X45	2
26	601681	Bolt M8X50	Болт M8X50	2
27	601441	Bolt M6X16	Болт M6X16	2
28	631041	Washer 6	Шайба 6	4
29	614261	Screw M6X25	Винт M6X25	4

УСЛОВИЯ ГАРАНТИЙНОГО ОБСЛУЖИВАНИЯ

Гарантийный ремонт №1

Акт приема оборудования в ремонт от _____. 20 ____ г.

Заказчик _____
(название компании*)

_____ (почтовый адрес*)

_____ (контактное лицо*) _____ (контактный телефон*)

в лице _____
(Ф.И.О. представителя)

передал в ремонт:

_____ (тип оборудования*) _____ (производитель*)

_____ (модель*) _____ (серийный номер*)



На гарантии _____
(номер/дата расходной накладной или гарантийного талона, если оборудование на гарантии*)

Комплектность: _____

Заявленные дефекты: _____

Комментарии: _____

Описание выявленных неисправностей: _____

Описание проведенного ремонта: _____

Должность, ФИО, подпись сотрудника сервисного центра: _____

М.П.

Подтверждаю, что мною получено после ремонта исправное оборудование, полностью укомплектованное, ремонт проведен без взимания дополнительной платы.

дата, подпись Владельца (представителя)

УСЛОВИЯ ГАРАНТИЙНОГО ОБСЛУЖИВАНИЯ

Гарантийный ремонт №2

Акт приема оборудования в ремонт от _____, 20 ____ г.

Заказчик _____

(название компании*)

(почтовый адрес*)

(контактное лицо*)

(контактный телефон*)

в лице _____

(Ф.И.О. представителя)

передал в ремонт:

(тип оборудования*)

(производитель*)

(модель*)

(серийный номер*)



На гарантии _____

(номер/дата расходной накладной или гарантийного талона, если оборудование на гарантии*)

Комплектность: _____

Заявленные дефекты: _____

Комментарии: _____

Описание выявленных неисправностей: _____

Описание проведенного ремонта: _____

Должность, ФИО, подпись сотрудника сервисного центра: _____

М.П.

Подтверждаю, что мною получено после ремонта исправное оборудование, полностью укомплектованное, ремонт проведен без взимания дополнительной платы.

дата, подпись Владельца (представителя)

Случаи, на которые гарантия не распространяется

Производитель, продавец не отвечают за недостатки оборудования, запасных частей компании Bennett, вызванные:

1. Нарушением правил эксплуатации, хранения и перевозки, указанных в Руководстве по эксплуатации.
2. Использованием неоригинальных запасных частей или аксессуаров.
3. Проведением ремонтных работ и технического обслуживания не в официальном сервисном центре Bennett.
4. Нарушением периодичности работ по техническому обслуживанию.
5. Умышленными или неосторожными действиями Владельца или третьих лиц при обслуживании или эксплуатации оборудования (такими как, например, повреждение или разъединение электрических соединений, проникновение воды внутрь электрических узлов и агрегатов и т.д.)
6. Загрязнением водой, топливом, воздухом узлов, контакт которых с указанными средами не предусмотрен, или по причине несоответствующего качества указанных сред.
7. Использованием иных по сравнению с рекомендованными химических средств.
8. Нарушением правил хранения и использования или размещением оборудования в крайне непригодных условиях: повышенной влажности, запыленности, а также при крайне низкой или крайне высокой температуре окружающей среды.
9. Естественным износом деталей, узлов и агрегатов при нормальном режиме эксплуатации: Щетки, резинки водосборной балки, фартуки и уплотнители, приводные ремни, дефекты возникшие в результате заблокирования системы трансмиссии или привода щеток, повреждения и/или заливания водой всасывающих турбин, предохранители, дефекты аккумуляторов, вызванные неправильным обслуживанием или подключением.
10. Модификацией оборудования Bennett или изменением его конструкции Владельцем.
11. Неправильно проведенным ремонтом или регулировкой в случае, если они были проведены не специалистами сервисного центра Bennett.
12. Повреждениями, возникшими в результате внешнего механического воздействия, а также воздействия внешних факторов, дефектов покрытия, наездов на препятствия и стихийных действий.
13. Неисправности, возникшие в результате продолжения работы с поврежденными узлами или элементами оснащения, использования неподходящих заправочных жидкостей.
14. Естественным износом деталей внешней и внутренней отделки, в том числе естественные шумы и вибрация, обесцвечивание и выгорание покрытия, а также загрязнения, потертости и деформация.
15. Не зависящими от Производителя причинами, такими как недопустимые государственными стандартами перепады напряжения питания, явления природы и стихийные бедствия, пожар, домашние и дикие животные, грызуны и насекомые, попадание внутрь оборудования посторонних предметов или жидкостей, другими подобными причинами.

Также гарантия не распространяется на:

1. Проданное Владельцу подержанное оборудование
2. Затраты Владельца, понесенные во время неисправности оборудования Bennett включая телефонные звонки, аренду другого оборудования, проживание в гостинице, потерю времени, упущенную выгоду и т.д.
3. Стоимость работ, запасных частей и материалов, необходимых для выполнения периодического технического обслуживания оборудования Bennett предусмотренного в Руководстве по эксплуатации, регулировки, смазки и чистки узлов, деталей и агрегатов, замены фильтров, технических и эксплуатационных жидкостей, а также быстроизнашиваемых частей, таких как предохранители, диски, ремни, ролики, щетки, шланги, резинки водосборной балки и иные уплотнения, подверженные трению, давлению или воздействию температуры, а также других частей, как быстроизнашивающихся, так и необходимых для проведения технического обслуживания согласно рекомендациям Производителя.
4. Ремонты, вызванные отсутствием, недостатком или неправильным проведением технического обслуживания оборудования Bennett Владельцем, а также использованием Владельцем некачественных или несоответствующих требованиям, отраженным в руководстве по ремонту и эксплуатации, смазок, эксплуатационных жидкостей.

Обязанности Владельца

Предъявлять данные Гарантийные обязательства при посещении официального сервисного центра Bennett во всех случаях, когда необходимо проведение гарантийного ремонта.

Производить гарантийный ремонт Оборудования Bennett только специалистами официального сервисного центра Bennett.

Эксплуатировать, обслуживать, хранить, транспортировать и содержать оборудование Bennett в соответствии и Руководством по эксплуатации.

Сохранять гарантийный талон с приложенными к нему копиями заказ-нарядов, записи на установку аксессуаров и другие необходимые документы, относящиеся к истории приобретения и гарантийного обслуживания оборудования Bennett.

Своевременно предоставлять оборудование в официальный сервисный центр Bennett для проведения технического обслуживания согласно Руководству по эксплуатации.

В процессе использования оборудования Bennett проводить его ежедневное обслуживание (такое как, например, промывка и сушка бака, и т.п.), предусмотренное Руководством по эксплуатации.

В период действия гарантийных обязательств Владелец профессионального оборудования обязан предоставлять в сервисный центр Bennett оборудование в полной комплектации для производства периодических (регулярных) работ по техническому обслуживанию в соответствии с Руководством по эксплуатации. Оборудование, не оборудованное счетчиком моточасов должны предоставляться ежеквартально.

Гарантийные обязательства

Данный гарантийный талон устанавливает гарантийную ответственность на изделие в объеме, предусмотренном Законодательством РФ.

Гарантийные обязательства, принятые на себя Bennett включают бесплатный гарантийный ремонт оборудования и замену запасных частей и иных принадлежностей, вышедших из строя по вине завода-изготовителя, осуществляемые на территории Российской Федерации в течение гарантийного срока.

Гарантийные обязательства распространяются на новое оборудование, оригинальные запасные части, приобретенные у официальных представителей Bennett и используемые Владелцем на территории Российской Федерации.

Владелец вправе предъявить требования по гарантии, связанные с недостатками оборудования, запасных частей, только в течение установленных на них гарантийных сроков и при условии соблюдения владельцем правил эксплуатации, в том числе своевременного технического обслуживания, порядок которого указан в Руководстве по эксплуатации и подтверждается отметками в таблице учета.

Гарантийный талон действителен только при наличии правильно и четко указанных в нём: модели, серийного номера, даты продажи, подписи и/или печати Владельца, подписи и печати Продавца. Модель и серийный номер оборудования должен полностью совпадать с данными указанными в гарантийном талоне. В случае если модель и/или серийный номер не совпадают, либо были каким-либо образом изменены Bennett оставляет за собой право отказать в гарантийном обслуживании.

Гарантийный срок

Гарантийный срок на оборудование Bennett составляет 12 месяцев. Владелец вправе предъявить требования по гарантии связанные с недостатками нового оборудования Bennett во всех сервисных центрах Bennett только в течение данного срока. Гарантийное обслуживание не распространяется на расходные материалы, а именно:

- аккумуляторные батареи
- щетки
- резинки водосборной балки
- ролики на водосборной балке и полмоечной машине
- шланги

Гарантийный срок на запасные части

Гарантийный срок на запасные части Bennett составляет 12 месяцев, независимо от количества отработанных моточасов оборудования и исчисляется со дня его продажи. Настоящий установленный срок не распространяется на запасные части в случае их замены при проведении гарантийного ремонта. Настоящая гарантия не распространяется на неоригинальные запасные части, а также недостатки, явившиеся следствием использования неоригинальных запасных частей.

Доставка и выезд на ремонт. Условия ремонта и замены

Оборудование Bennett доставляется в официальный сервисный центр Bennett силами и за счет Владельца, за исключением случаев, предусмотренных действующим законодательством РФ, и при предъявлении требования Владельца.

Выезд технического персонала к Владельцу оборудования, а также, при необходимости, доставка данного оборудования в официальный сервисный центр Bennett для проведения гарантийного ремонта или технического обслуживания осуществляется за счет Владельца.

Доставка оборудования в ближайший сервисный центр Bennett для проведения техническим персоналом гарантийного ремонта или технического обслуживания производится в случае, если выполнить ремонт или техническое обслуживание на месте техническому персоналу по объективным причинам не представляется возможным.

Специалисты сервисного центра Bennett самостоятельно определяют, каким образом следует проводить ремонт оборудования или замену его частей. При этом все замененные по гарантии части оборудования остаются в распоряжении сервисного центра Bennett.

Гарантийный талон

Компания Bennett а также ее Дистрибьюторы, Дилеры и Агенты гарантируют работоспособность оборудования и несет ответственность за дефекты изготовления и некачественные материалы, использованные при изготовлении, в течение всего гарантийного срока, исчисляющегося со дня продажи оборудования, при условии его целевого использования и соблюдения правил эксплуатации.

Гарантийный ремонт производится только официальными сервисными центрами Bennett.

Владелец оборудования в период действия гарантийных обязательств, а также по другим вопросам сервисного обслуживания может обратиться к любому официальному дилеру Bennett на территории Российской Федерации. По вопросам качества сервисного обслуживания и/или поиска ближайшего сервисного центра Bennett а также за дополнительной информацией владелец оборудования может обратиться по телефону: 8-800-222-68-90

Product name (Наименование изделия)	полумоечная машина
Model (Модель)	
Serial № (Серийный номер)	
Buyer name (Покупатель)	
Guarantee period (Срок гарантии)	
Purchase date (Дата продажи)	

DEALER STAMP

ПЕЧАТЬ (ПОДПИСЬ) ПРОДАВЦА

Настоящим свидетельствую о том, что купленное мною оборудование полностью укомплектовано, не имеет механических повреждений, и что я был ознакомлен продавцом со следующей информацией:

- предназначение оборудования;
- правилами эксплуатации и хранения оборудования;
- правилами соблюдения мер безопасности;
- условиями и правилами предоставленной гарантии.

STAMP BUYER

ПЕЧАТЬ (ПОДПИСЬ) ВЛАДЕЛЬЦА

Гарантийный талон будет считаться действительным при условии, что все приведенные поля, рамки будут заполнены и заверены печатями Продавца и Владельца.